

TYLÖ

REDEFINING WELLNESS



BASTU
ÅNGA
INFRARÖD

EN NY DEFINITION AV WELLNESS

Över 75 år av modern wellness

I en värld där allt är sammankopplat har vi mer än någonsin insett hur viktigt det är att hitta balansen mellan kropp och sinne, arbete och hem, det fysiska och det digitala. Vår bastu-, ång- och infraröda lösningar integreras sömlöst med din dagliga verklighet, eftersom äkta wellness kan uppstå och frodas när det hittar en naturlig plats i ditt liv.

INNEHÅLL

Om Tylo	4
BASTU	
Fördelar med att bada bastu	7
Bastulösningar	8
MODULÄRA BASTURUM	10
Reflection basturum	12
Harmony basturum	16
SKRÄDDARSYDDA BASTULÖSNINGAR	26
Skapa din drömbastu	28
BASTUAGGREGAT	
Crown aggregat	50
Traditionella bastuaggregat	58
Combi-bastuaggregat	60
KONTROLLPANELER	62
TILLBEHÖR	64
ÅNGA	
Ångdusch	68
Ångpelare	70
Ångrum	72
SKRÄDDARSYDDA ÅNGRUM	74
TILLBEHÖR	80
INFRARÖD	
Infraröd bastu	84
Paneler för infraröd bastu	90
COMMERCIAL	
Bastuaggregat	94
Ånggeneratorer	97
Kontrollpaneler	97
Panacea Twin	98
Energiförbrukning	100
REFERENSER	102
TABELLER	116
TEKNISK INFORMATION OCH RITNINGAR	120

Med reservation för ändringar i vårt sortiment. Om du vill ha den senaste versionen kan du gå till tylo.se/nedladdningar

Om Tylö

EN NY DEFINITION AV WELLNESS

Med en stor passion för bastu och wellness, gedigna hantverkstraditioner och djup kunskap omdefinierar Tylö bastubranschen genom att fortsätta att skapa bastuprodukter av högsta kvalitet som är skapade för att vara en viktig del av ett hälsosamt liv. När du investerar i en Tylö-produkt investerar du inte bara i en produkt, du investerar även i din hälsa.

HÖG KVALITET

När du väljer en Tylö-produkt kan du vara säker på att den har tillverkats med största möjliga omsorg och uppmärksamhet på detaljer. Vårt engagemang för kvalitet är tydligt i varje aspekt av vår tillverkningsprocess. Vi är stolta över att erbjuda en framstående produkt och vi lägger stor vikt vid detaljer, från valet av råmaterial till slutinspektionen.

HÅLLBARA PRODUKTER

Vårt engagemang för hållbarhet börjar med de material vi använder. Vi väljer bara det finaste träet till våra bastur och ser till att varje produkt vi skapar är lika miljövänlig som vacker. Dessutom använder vi energieffektiv teknik i våra aggregat för att hjälpa till att minska

ditt koldioxidavtryck och spara energi. Med Tylö får du alla fördelar av en högkvalitativ och långvarig bastuprodukt som är designad med både dig och miljön i åtanke.

UTVECKLING

År av utveckling, erfarenhet och en obehaglig strävan efter perfektion har lett oss dit vi är idag. Mästare på att tillhandahålla avkoppling år efter år, för dig och din hälsa.

INNOVATIV DESIGN

Tylö kombinerar modern teknik med innovativ design för att skapa unika bastuupplevelser. Tylö erbjuder både prefabricerade bastulösningar och skräddarsydda designalternativ. Tylö är din kompletta partner med oändliga designmöjligheter.

TILLVERKAD I SVERIGE

Vi är oerhört stolta över vårt extraordinära hantverk, tillverkat med hög precision i vår svenska fabrik. Varje komponent - från värmeelementen till själva aggregaten, samt själva rummet - är noggrant tillverkad här i Sverige.

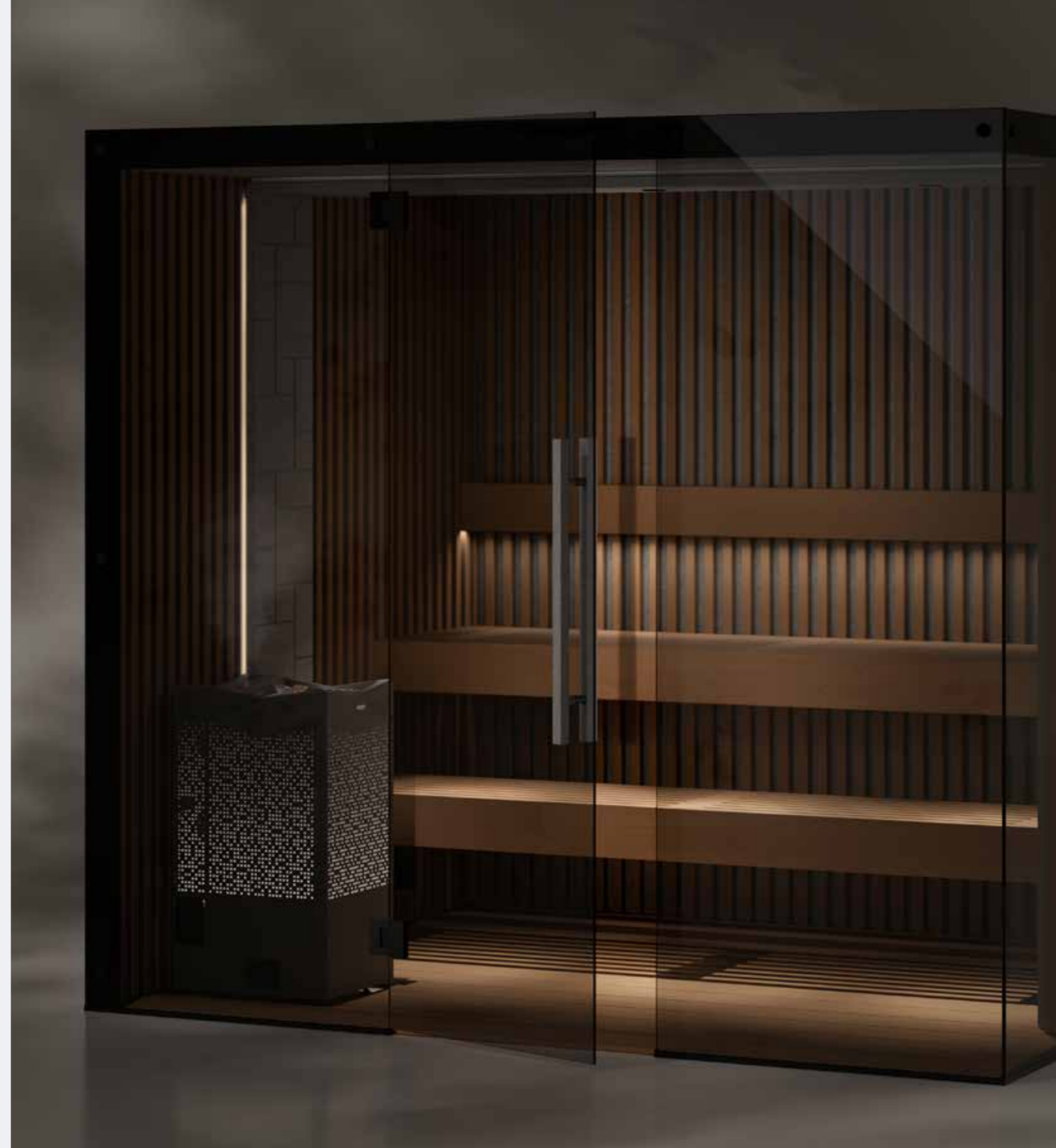

BASTU

9 Fördelar med bastu

1. MUSKLER OCH LEDER

Snabbare återhämtning efter träning genom att led- och muskelvärk lindras och ansamling av mjölksyra elimineras.

2. RENGÖR HUDEN

Djup svettning rengör huden och sköljer bort smuts, döda hudceller och bakterier.

3. LUNGSJUKDOMAR

Det kan ha god effekt på astma och lunginflammation.

4. SINNESSTÄMNING

Kan användas vid behandling av ångest och mild depression.

5. HJÄRNANS HÄLSA

Regelbundna bastubad kan minska risken för både stroke och demens.

6. HJÄRTA

Det sänker blodtrycket och bekämpar hjärtsjukdomar.

7. ENERGI

Det kan göra att du sover bättre och hjälper därför mot kronisk trötthet.

8. SOCIALT

Avkopplande miljö för umgänge med familj och vänner.

9. SIST MEN INTE MINST: DET KÄNNES BRA HELT ENKELT

En bastu känns inte bara bra, den är bra för dig.

Hägglund, H. (2020). Bastuboken: Heta fakta om bastu och hälsa. Ekerlids Förlag.



Två sätt att bygga din bastu

1. Modulära bastulösningar

Det perfekta valet om du har en plats där du kan placera en bastu.

FLEXIBLA LÖSNINGAR

Tylös modulära basturum är noggrant designade för att passa in i alla moderna hem. Rummen är tillverkade på förhand och kommer med smarta lösningar som gör att de kan monteras enkelt och snabbt. En flexibel lösning designad för att passa in i en mängd olika utrymmen!

ANPASSADE VAL

Hantverk, gedigna material och en särskild omsorg om detaljer är kärnan i denna moderna

bastulösning. Våra modulära basturum kan anpassas efter dina specifika behov och preferenser och du kan välja på en mängd olika storlekar, material och ytbehandlingar!

SMIDIG MONTERING

Njut av snabb och enkel montering med denna bekväma bastulösning. De prefabricerade modulerna är lätta att montera och kräver ingen ytterligare inramning eller isolering. En bastulösning gjord för att passa in i det moderna livet!



2. Skräddarsydda bastulösningar

Om du har ett utrymme du vill göra om till en bastu

UNIK DESIGN

Skräddarsydda bastulösningar designade för att passa ditt utrymme och dina preferenser. Skapa din unika bastuupplevelse med skräddarsydda bastulösningar från Tylö. Specialbyggda med layouter som passar just ditt utrymme när du väljer paneler, interiör och belysning.

SKRÄDDARSYDDA LÖSNINGAR

Oavsett om du vill välja från vårt standardsortiment

eller om du vill ha skräddarsydda lösningar är Tylö den enda partner du behöver.

OBEGRÄNSADE ALTERNATIV

Skräddarsydda bastur är designade för att passa den exakta formen på ditt rum och gör det bästa av det befintliga utrymmet. Njut av obegränsade alternativ – med innovativ användning av glas och dörrar, ovanliga vinklar och unika lavekonfigurationer.

Modulära basturum



Reflection

Låt oss presentera Reflection, det nya basturummet som fått sitt namn från sin vackra rökfärgade glasfront som reflekterar utsidan. När du väl kliver in möts du av en central portal som leder dig till hjärtat av rummet där du kan koppla av och reflektera.

- Reflection-rummet är fullt utrustat
- Inbyggd Elite-kontrollpanel
- Vackert designat Valchromat-material på utsidan
- Integrerade Bluetooth-högtalare av hög kvalitet

Läs mer på tylo.se/reflection

Portalen döljer elektronik och belysning inuti Reflections design på ett sömlöst sätt. Denna perfekta blandning gör att du kan njuta fullt ut av den rogivande omgivningen. Justera belysningen efter eget tycke, ändra musiken, bejaka denna moderna twist på en traditionell bastu full ut och få en verkligt helgjuten upplevelse.



PORTAL

Portalen har LED-belysning på sidan av portalen, tre spotlights, inbyggd Elite-kontrollpanel samt integrerade Bluetooth-högtalare av hög kvalitet.



WIDE PANELER

Finns i al och värmebehandlad al.



BREDA PANELER

Finns i asp och värmebehandlad asp.



VALFRITT GOLV

Du kan välja att lägga till golv till ditt rum. Finns i asp, värmebehandlad asp, al och värmebehandlad al.



WIDE INREDNING

Finns i asp och värmebehandlad asp.



RIBB INREDNING

Finns i al och värmebehandlad al.

REFLECTION

Glashörn eller glasfront

Välj mellan en glasfront eller ett glashörn för ditt Reflection-basturum och skapa ett unikt utrymme som är ditt eget.

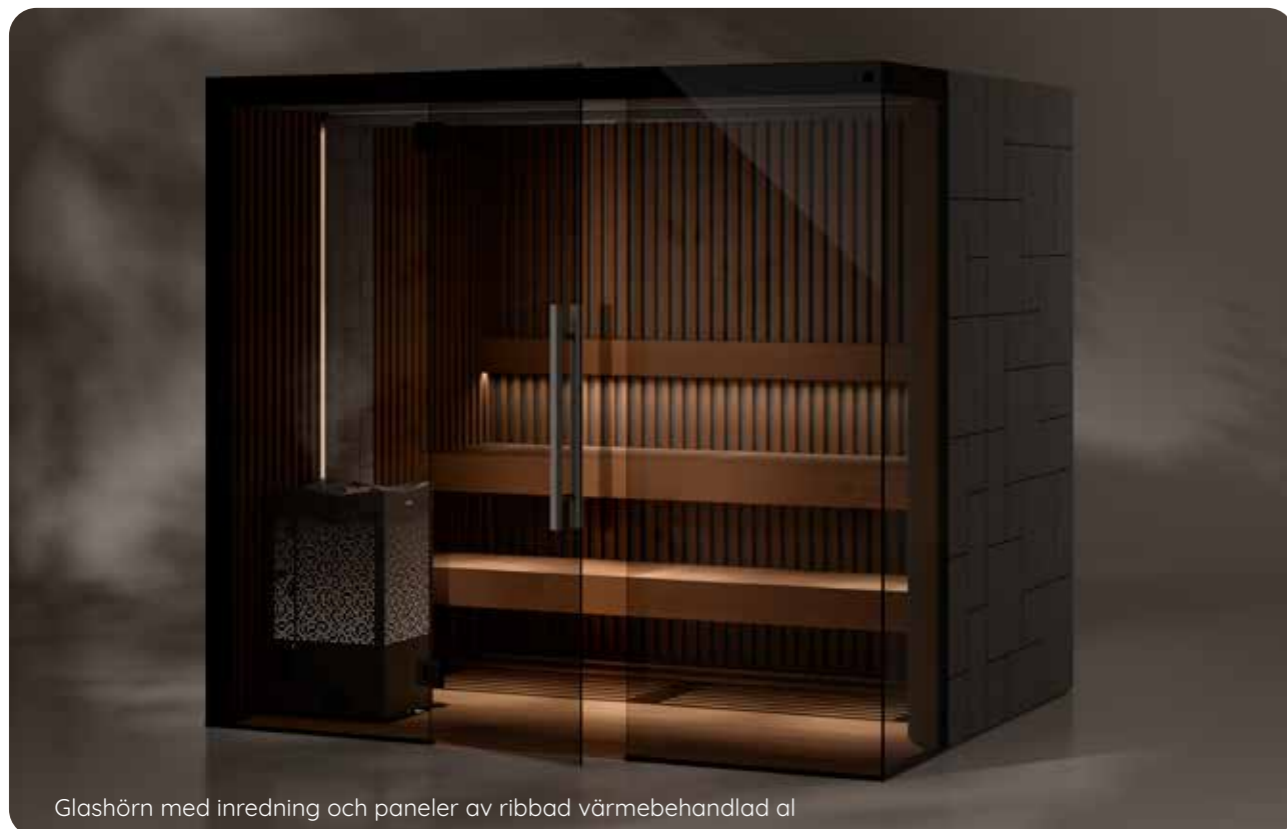

Glashörn med inredning och paneler av ribbad värmebehandlad al



Glasfront med inredning och paneler av Ribbad al



Glashörn med Wide-inredning och Wide-paneler i värmebehandlad asp



Glasfront med Wide-inredning och Wide-paneler i asp

RIBB ELLER WIDE?

Välj bland våra moderna Ribbade paneler och inredning i al eller värmebehandlad al, eller våra Wide paneler och inredning i asp eller värmebehandlad asp.

Harmony

Tylös modulbastu Harmony är lösningen för dig som vill ha en snabb och enkel väg till bastunjutning. Din bastu levereras i form av förtillverkade delar som är lätta att montera. Allt är förberett för att underlätta installation av elsystem och ventilationssystemen är redo att köras. Slutresultatet är en snygg och sömlöst konstruerad bastu där alla spikar, skruvar och fogar täcks.



Harmony med glashörn
(belysning är valfritt)

Skapa din Harmony i 7 steg

Med bara några enkla steg kan du anpassa och modifiera din bastu så att den passar in sömlöst i ditt hem.



1. LAYOUT

Välj mellan fyrkant, hörn, glasfront, glashörn och runt hörn.



2. PANEL

Horisontell/vertikal panel finns i olika träslag: gran, asp eller värmebehandlad asp.



3. INREDNING

Välj mellan Classic-, Slim- och Wide-lavar gjorda av al, asp eller värmebehandlad al. Välj en stängd stil med dekorrastrer eller en öppen stil utan dekorrastrer.



4. GLAS

Du kan välja mellan klarglas, tonat glas eller frostat glas.



5. DÖRRHANDTAG

Välj mellan våra handtag som kommer i olika utföranden: horisontell, vertikal och designhandtag



6. BELYSNING

Takriser levereras med inbyggd belysning.



7. AGGREGAT

Här är det viktigt att känna till bastuns storlek. Använd tabellen som finns på s. 116 i den här katalogen för att se vilken storlek på aggregatet du bör ha.

BYGG DIN DRÖMBASTU

Använd vår 3D konfigurator för att bygga din bastu online
[tylo.com/build-your-sauna*](https://tylo.com/build-your-sauna)

*fungerar bäst på dator eller läsplatta

HARMONY

1. Layout

Du kanske tror att ett Harmony-rum bara är en fast modul. I själva verket är den anpassningsbar och passar nästan alla utrymmen tack vare alla variationer och storlekar.



DAG 1

Leverans och konstruktion

Förtillverkade delar levereras som ett platt paket.



DAG 2

Redo att ta en bastu!



HÖRN

Asp



HÖRN MED GLASDEL

Gran



FYRKANT

Värmebehandlad asp

FYRKANT MED GLASDEL,
FRONT

Värmebehandlad asp

FYRKANT MED GLASDEL,
SIDA

Asp

FYRKANT MED GLASDEL,
FRONT OCH SIDA

Gran



GLASFRONT

Värmebehandlad asp



GLASHÖRN

Asp

FYRKANT MED RUNDAT
GLASHÖRN

Asp

Höjden är alltid 2 073 mm och det minsta måttet är 1 200 x 1 200 mm. Då kan du göra den så stor du vill, även för kommersiell användning i spa och simhallar. Ritningar och mer information om Harmony finns på tylo.se

Eller bygg din Harmony-bastu i vår 3D-konfigurator.
[tylo.com/build-your-sauna*](https://tylo.com/build-your-sauna)
*fungerar bäst på dator eller läsplatta

HARMONY

2. Panel

Upptäck våra högkvalitativa bastupaneler i olika utföranden som perfekt matchar din Harmonys inredning. Välj mellan vertikala eller horisontella arrangemang för en anpassningsbar och elegant bastuupplevelse.



Smalspårad asp, vertikal.

**ASP**

Asp är ett lätt, relativt mjukt och sprött träslag som håller formen även när fuktigheten förändras. Det har låg värmeledningsförmåga, släpper inte ut kåda och används därför ofta som bastumaterial.

Finns i 15 x 85 mm och 15 x 240 mm

**VÄRMEBEHANDLAD ASP**

Den värmebehandlade aspen har en mycket mörkare nyans än obehandlad asp. Det är ett formstabil trä eftersom det är torrare än obehandlat trä och absorberar mindre fukt.

Finns i 15 x 85 mm och 15 x 240 mm

**SMALSPÅRAD ASP**

Ge din bastu en trendig look med dessa tunna och smalspårade asppaneler. Tillverkad av högsta kvalitet och ger din bastu en modern skandinavisk touch.

Mått: 12 x 85 mm

**SMALSPÅRAD VÄRMEBEHANDLAD ASP**

Ge din bastu en trendig look med dessa tunna och smalribbade paneler i värmebehandlad asp. Tillverkad av högsta kvalitet och ger din bastu en modern skandinavisk touch.

Mått: 12 x 85 mm

**BORSTAD VÄRMEBEHANDLAD ASP**

Paneler av borstad värmebehandlad asp ger en lyxig och rustik känsla. Den unika borstade ytan skapar ett autentiskt utseende som får din bastu att sticka ut jämfört med andra.

Mått: 12 x 85 mm

**DRIVVED**

Ge din bastu en rustik känsla med våra drivvedspaneler. Trä är och kommer alltid att förbli en naturprodukt. Därför kan det finnas variationer och skillnader mellan brädorna.

Mått: 2 500 x 1 250 x 16 mm

**GRAN**

Gran är en av de vanligaste träsorterna i Norden. Granträ är ljust i färgen och är en medelmjuk träsort.

Mått: 12 x 85 mm

HARMONY

3. Inredning

Harmony-inredning finns i en mängd olika utföranden och är gjorda för att matcha stilen på din Harmony. Ditt basturum kan designas efter skräddarsydda standarder genom att du väljer mellan olika träslag och designar.



CLASSIC

Classic-seriens bastuinredning av solid asp, al eller värmebehandlad al finns tillgänglig i förskurna mått men kan även skäras till efter individuella preferenser. Sortimentet inkluderar lavar och ryggstöd med dekorrastrer eller sidopaneler (se sidan 31) som ger en komplett look.



SLIM

Klassiska Slim-bastuinredning i asp, al eller värmebehandlad al finns tillgängliga i förskurna mått men kan kapas till individuella krav för specialbyggen. Sortimentet inkluderar lavar och ryggstöd med ribbpaneler eller sidopaneler som ger en komplett och färdig look.



ASP

Ett ljust och relativt mjukt trä som är det mest populära virket för bastuinteriörer.

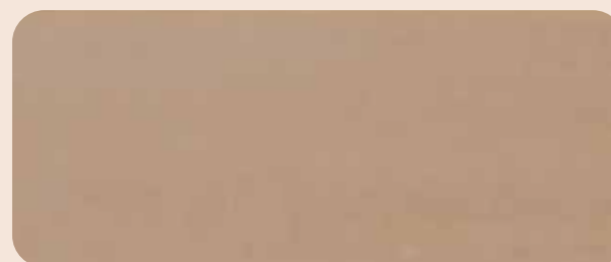

VÄRMEBEHANDLAD ASP

Värmebehandlat alträ är mörkt och passar utmärkt till väggarnas värmebehandlade asp.



AL

Ett mjukt rödaktigt trä som inte utsöndrar kåda. Kan skifta lite i färg med tiden.



VÄRMEBEHANDLAD AL

Värmebehandlat alträ är mörkt och passar utmärkt till väggarnas värmebehandlade asp.



WIDE

Det klassiska Wide sortimentet av asp, al eller värmebehandlad al. Bastuinredning finns i specialmått som flex-inredning. I sortimentet ingår lavar och ryggstöd.



PANORAMA

Panoramaserien av bastubänkar med den överlappande designen är gjorda av asp, al och värmebehandlad al och finns i specialmått som flex-inredning. Även tillval med breda lavar.

HARMONY

4. Glas

Oavsett om det är en glasdörr, ett glasparti eller glasfront är våra glasprodukter konstruerade för att klara de stora temperaturskillnader som uppstår mellan bastuns insida och utsida, samtidigt som de bibehåller sin form och integritet.

Välj ett genomskinligt glas om du vill ha en mer öppen atmosfär, bronsglas för extra värme eller frostat glas för att skapa en privat, avkopplande tillflyktsort.

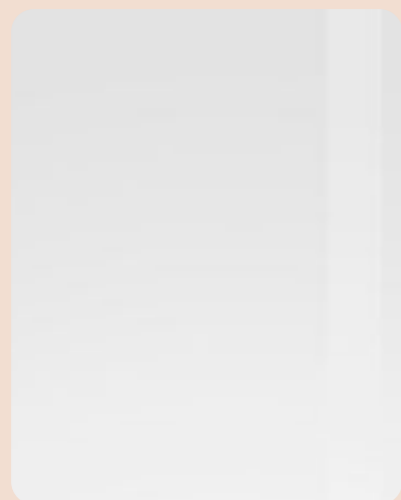

KLARGLAS
8 mm härdat säkerhetsglas.



BRONSGLAS
8 mm härdat säkerhetsglas.

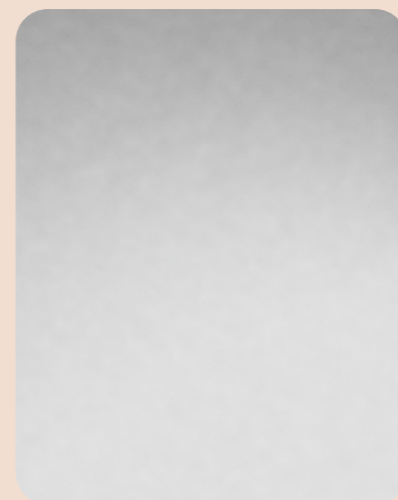

FROSTAT GLAS
8 mm härdat säkerhetsglas.

HARMONY

5. Dörrhandtag

Välj mellan en horisontell eller vertikal orientering eller välj designhandtaget.



HORISONTELL



VERTIKAL



DESIGNHANDTAG



**HORISONTELL
ALU LINE***



PANACEA*

*inte som standard, behöver specialbeställas.

HARMONY

6. Belysning

Tylö erbjuder ett brett utbud av bastubelysning för modellen Harmony. Dolda lampor bakom lavar och ryggstöd skapar en behaglig atmosfär, medan lampor monterade på väggen eller i taket ger ett mer distinkt utseende. Se alla belysningslösningar på sidan 42-47.

Som exteriörbelysning kan du välja en takfris som sömlöst integreras i den yttre designen.



MED TAKFRIS



UTAN TAKFRIS

HARMONY

7. Bastuaggregat

Hitta ett bastuaggregat till din bastu på sidan 48-61.



BASTU

Skräddarsydda bastulösningar



Skapa din drömbastu i 7 steg

Har du ett rum som väntar på att förvandlas till bastu? Oavsett om det är en liten garderob eller ett rymligt rum kan du utforma det precis så som du vill ha det, panel för panel. Förbättra utseendet med fräscha taika-designer på väggarna och nya lavar. Välj bland standardalternativ eller kontakta en återförsäljare och skapa en personlig bastu som passar just dig.

Bygg din drömbastu steg för steg:

1. BASTUPANELER

Välj från ett brett utbud av alternativ: allt från moderna Taika-paneler, klassiska granpaneler eller värmebehandlade asp- eller alpaneler till mer unika mönster såsom borstat trä eller drivvedspaneler. Installera dem horisontellt eller vertikalt beroende på vad du föredrar. Säkerställ ordentlig isolering med minst 45 mm tjock mineralull. Lämna en luftspalt mellan yttervägg och bastuisolering om det är mot en kall yttervägg. Kom ihåg att bygga bastun som en separat "rum i rummet"-struktur.

2. TRÄINREDNING

Matcha vägghpanelerna eller skapa en vacker kontrast med bänkar och ryggstöd. Välj smala eller breda brädor i en klassisk eller i en kreativ svävande lavedesign.

3. EXTRA UTRUSTNING

Få ökad komfort och ett snyggare utseende med dekorrastrer, golvpaneler, armstöd eller sidopaneler.

4. FRONTER OCH HÖRN I GLAS

Höj lyxfaktorn med fronter och hörn i glas. Välj våra tåliga, förtillverkade glaspartier av säkerhetsglas.

5. DÖRRAR

Försäkra dig om att bastun har utåtgående bastudörrar som stängs med magnetlås, självstängande gångjärn eller motsvarande. Vi rekommenderar att du använder professionellt tillverkade bastudörrar.

6. AGGREGAT

Välj lämpligt bastuaggregat utifrån basturummets volym. Som en tumregel ska du använda cirka 1 kW per 1,3 m³ rumsvolym. För bastur med stora glasytor eller tunga väggmaterial kan du justera effekten därefter.

7. BELYSNING

Anpassa bastubelysningen efter dina önskemål. Skapa en mysig atmosfär med dolda lampor under lavar och ryggstöd eller placera lampor på väggar eller i taket.

Viktigt att det blir rätt

VENTILATIONEN

Den bäst fungerande ventilationen får man på traditionellt vis genom en ventil som kan öppnas för hand, med inluft genom väggen under aggregatet och en frånluftsventil på väggen diagonalt över rummet. Tilluft och frånluft bör alltid leda till samma rum.

Dörrens luftcirkulation ska samverka med varmluften från aggregatet. Därför placeras aggregaten med fördel på samma vägg som dörren. Inluftventilen placeras direkt genom väggen i mitten av aggregatet.

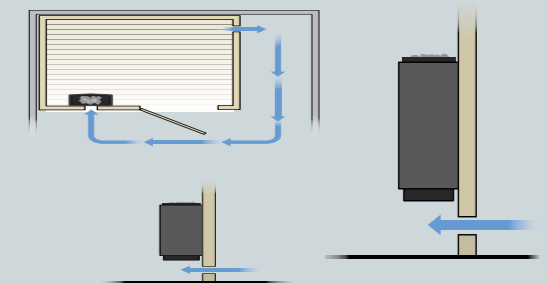

1. Bastupaneler

Tylös vackra bastupaneler kan placeras antingen horisontellt eller vertikalt beroende på vilket utseende du föredrar. Om du vill ha ett annat träslag kan du kontakta din återförsäljare och be om en specialdesign.

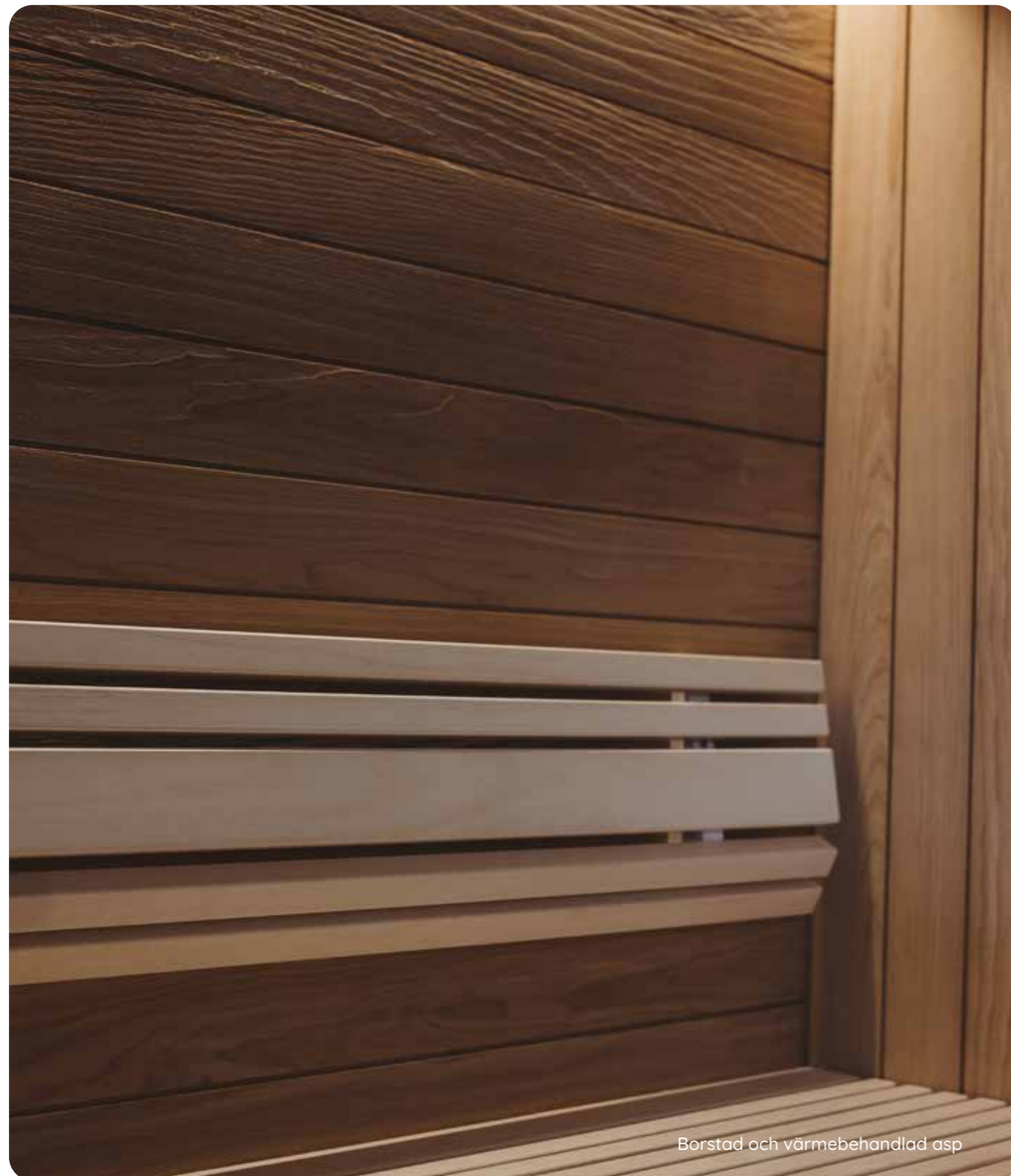

ASP

Vackra, ljusa asppaneler skapar en ren och minimalistisk look. Finns med STS- och STP-profil.



VÄRMEBEHANDLAD ASP

Värmebehandlat aspträ skapar en varmt brun panel som inger en elegant och lyxig känsla.



SMALSPÅRAD ASP

Med ribbade asppaneler av högsta kvalitet får basturummet en modern skandinavisk touch.



SMALSPÅRAD VÄRMEBEHANDLAD ASP

Tunna värmebehandlade asppaneler ger rummet en trendig look med hög designkänsla.



BORSTAD OCH VÄRMEBEHANDLAD ASP

Den unika, borstade ytan ger ett autentiskt utseende som gör din bastu unik.

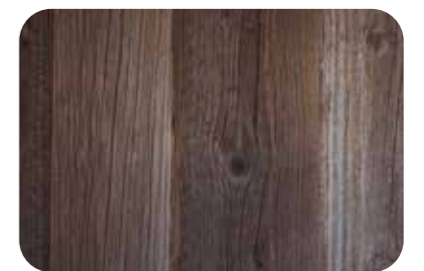

DRIVVED

Ge din bastu en rustik och naturlig känsla med drivvedspaneler i naturgrått.



GRAN

Paneler i lätt granträ ger bastun en traditionell och skandinavisk känsla.



AL

Alpaneler ger rummet en trendig men ändå varm och mysig känsla med en aura av design.

Asp finns med två olika profiler:

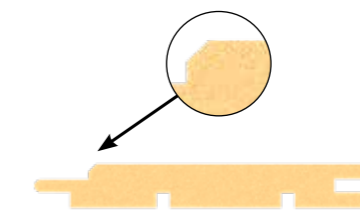

1. BASTUPANEL STP-PROFIL

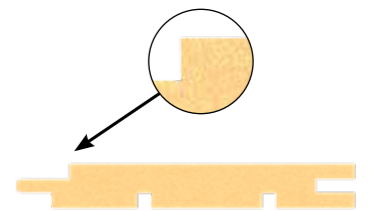

2. BASTUPANEL STS-PROFIL



STP-ASP

STP-profilpaneler har avrundade kanter som bidrar med ett mjukt utseende.



STS-ASP

STS-profilpaneler har fyrkantiga hörn som ger ett modernt utseende.

Taika-paneler

Ge din bastu ett modernt utseende med Taika-paneler. Det är en perfekt lösning om du vill ha kontrast i din bastu. Panelerna är bredare än de vanliga och kan placeras horisontellt eller vertikalt.



SVART



GRÅ



BRUN



OBEHANDLAD



VIT

FÖRHÖJ BASTUUPPLEVELSEN

Taika-panelerna gör att du enkelt kan skapa ett inbjudande och slående utseende för din bastu.



Svarta Taika-paneler



Vita Taika-paneler

2. Inredning

Från traditionell inredning till en kreativ lösning. Välj mellan en rad standardinredning såsom Classic, Wide, Slim eller Panorama, och utforska möjligheten till skräddarsydda lösningar.

All inredning finns i asp, al, värmebehandlad al och värmebehandlad asp.

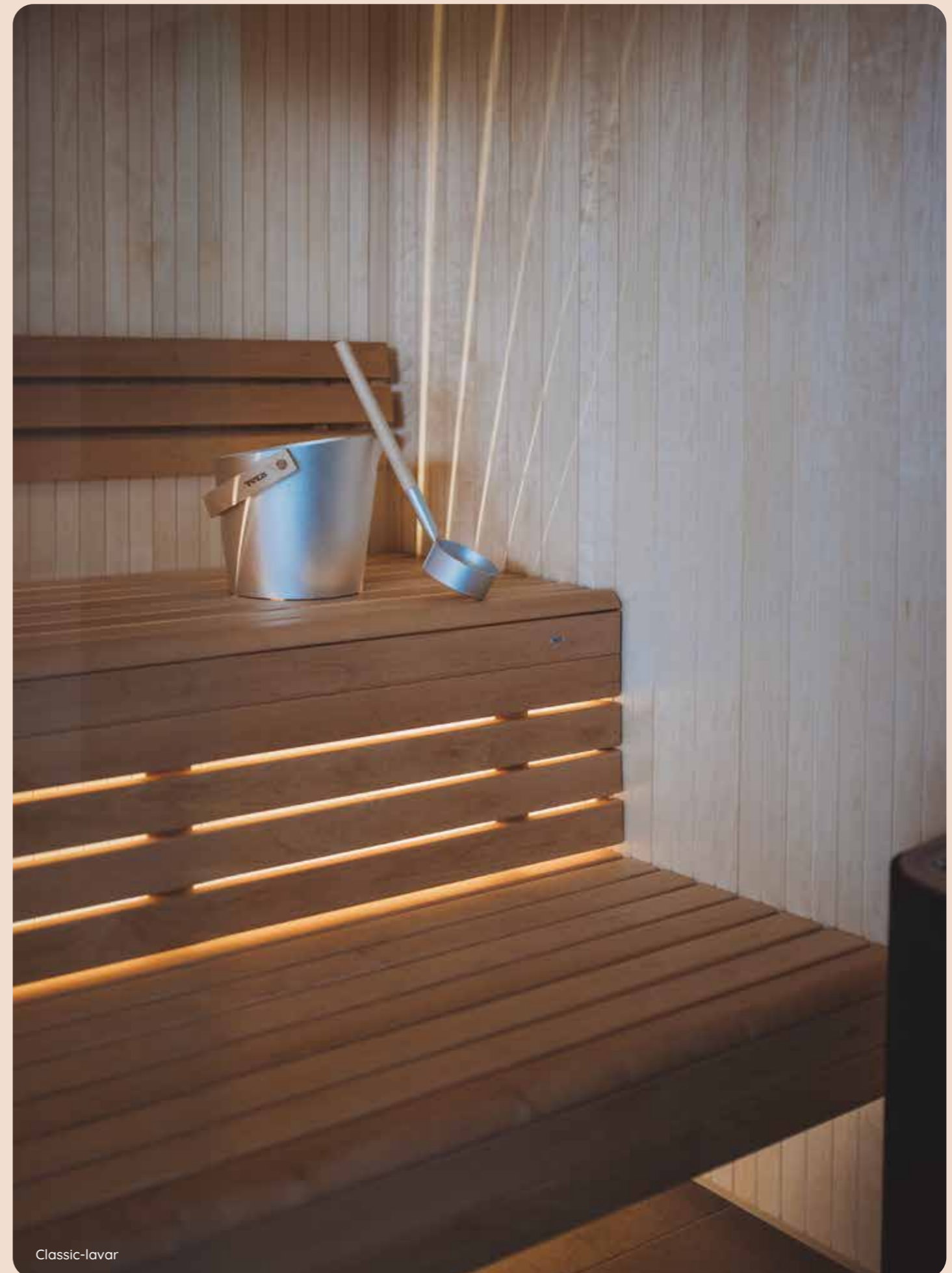
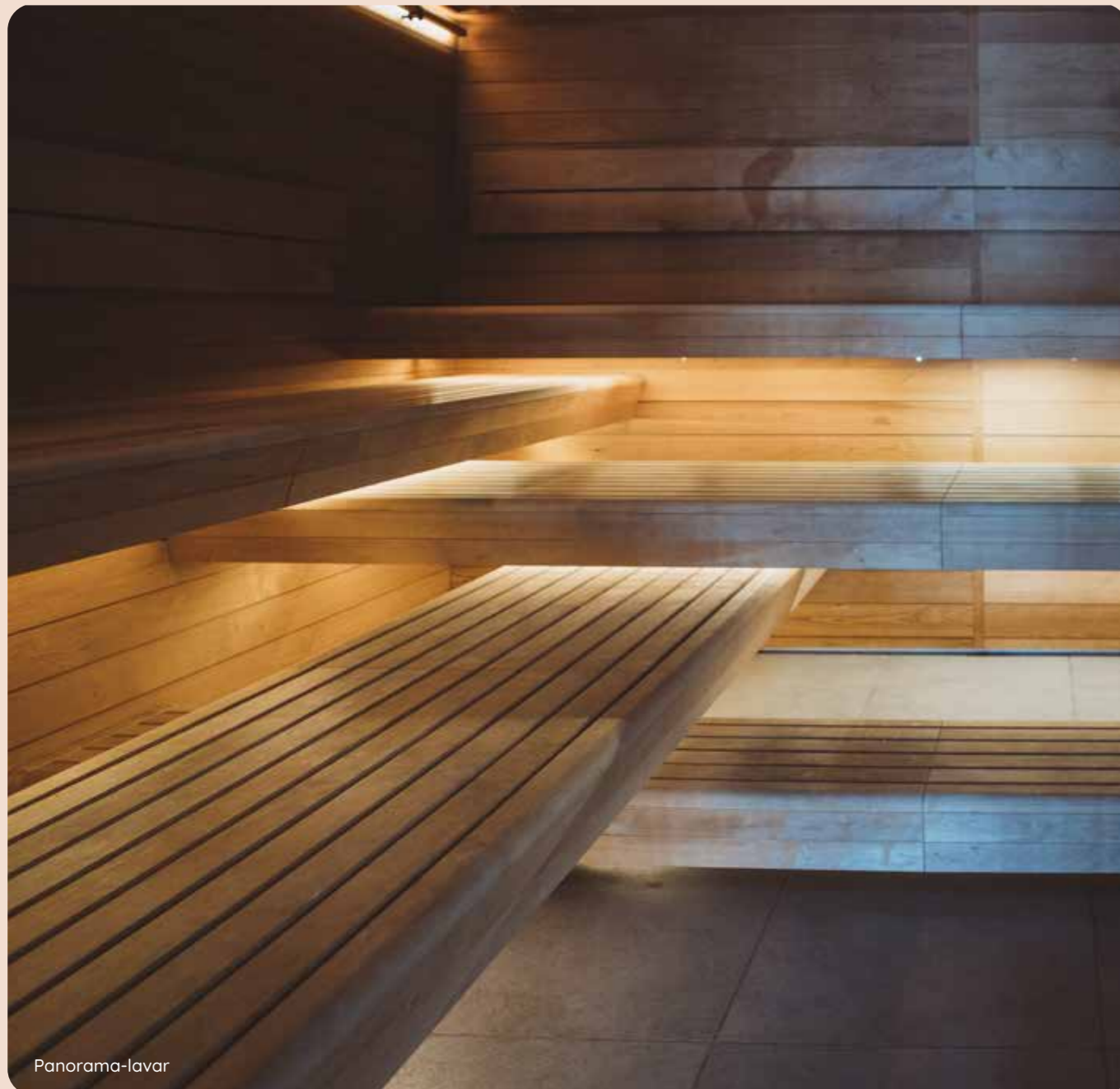



Slim-lavar



Wide-lavar



ARMSTÖD OCH SIDOPANELER

För miljöer där bastulavarnas ändrar inte är fixerade mot en vägg eller ett annat stöd.

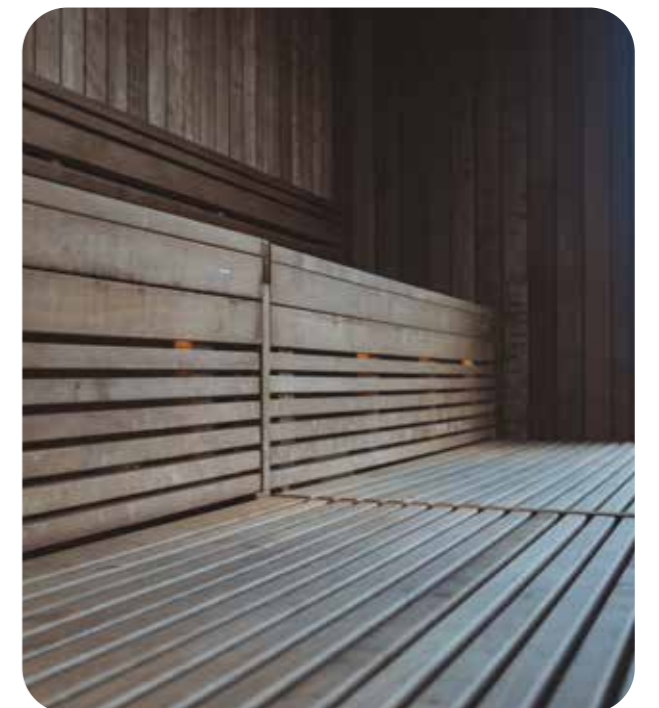

DEKORRASTER

Förtillverkade dekor raster som tar bort tomrummen mellan bänkarna.

3. Extra utrustning

Få den där extra komforten och slutför looken med dekkorraster, golvpaneler, armstöd eller sidopaneler.



JUSTERBART NACKSTÖD

Med flera justeringsmöjligheter kan du enkelt justera kudden för att hitta den perfekta positionen för ditt huvud och nacke. Finns i al och asp.



NACKSTÖD

Vårt bastunackstöd är tillverkat av ett högkvalitativt och slitstarkt material, vilket gör det perfekt för användning i fuktiga miljöer. Finns i al och asp.



GOLVTRALL

Golvet känns smidigt och behagligt under dina bara fötter och inger en känsla av lyx och komfort.



VENTILATIONSLUCKOR

För att ditt bastuaggregat ska fungera korrekt och effektivt och för att bastun ska hålla länge är en välfungerande ventilation ett måste.

4. Fronter och hörn i glas

Det finns många möjligheter när man bygger bastur med våra förtillverkade glassektioner av slitstarkt säkerhetsglas. Tylö erbjuder en mängd olika storlekar och konfigurationer och har säkerställt att varje bastu utstrålar en distinkt modern design som gör intryck i alla miljöer.





5. Dörrar

Våra högkvalitativa dörrar är specialtillverkade för att klara de stora temperaturskillnaderna mellan utsidan och insidan av bastun utan att deformeras.

Vill du ha en bastudörr med särskilda dimensioner eller gjord av andra material? Kontakta en TyLö-återförsäljare och få en offert.



1. BASTUDÖRR DGL

En exklusiv bastudörr utan tröskel med härdat säkerhetsglas på 8 mm. Dess robusta aluminiumgångjärn kommer med ett elegant hölje i rostfritt stål, och ramen är utrustad med en magnetisk stängning.

2. BASTUDÖRR DGB

Robusta bastudörrar av härdat, 8 mm tjockt säkerhetsglas, utan tröskel och med en bekväm magnetstängning på handtaget. Den här standardramen är tillverkad av furu.

3. DGL/DGB MED FYRA GÅNGJÄRN

För ökad stabilitet kan både DGB- och DGL-dörrar utrustas med fyra robusta gångjärn. Dessa dörrar har ingen tröskel och erbjuder enkel åtkomst, även för funktionshindrade tack vare den generösa bredden.

4. BASTUDÖRR ALU LINE

En fantastisk bastudörr med ett slitstarkt härdat säkerhetsglas och en attraktiv design. Exteriören har ett aluminiumhandtag, medan interiören uppvisar paneler i al och ett handtag. Runt dörrbladet finns en gjutning i rostfritt stål, som perfekt kompletterar det eleganta dörrhandtaget. Alu Line-dörren finns i genomskinligt eller bronstonat glas och kan även beställas för vänster- eller högerhänt användning.

Mer information finns på tylo.se

6. Belysning

Förbättra din bastuupplevelse genom att välja de perfekta belysningsarrangemangen som bäst passar dina önskemål. Oavsett om du föredrar en varm och inbjudande atmosfär med dolda lampor under bänkar och ryggstöd, eller söker en mer modern touch med elegant placerade lampor på väggar eller tak, har vi alternativ som tillgodoser dina önskemål.



BASTUSPOTLIGHTS

Med dessa stilrena spotlights i svart, vitt eller silver kan du ändra stämningen i bastun med endast en knapptryckning. Dessa moderna spotlights erbjuder både funktionalitet och estetik. Du kan enkelt installera dem i taket på din bastu och anpassa belysningen efter behov.



1. LED-SPOTLIGHT silver



2. LED-SPOTLIGHT vitt



3. LED-SPOTLIGHT svart

VÄGG & TAK

Lampor i taket eller på väggen möjliggör kreativa och anpassningsbara belysningsarrangemang som ger mer karaktär och atmosfär till ditt basturum.



1. CLASSIC
Svart, frostat glas
Väggmonterat



2. OHM 100/110
Svart, frostat glas
Vägg- och takmonterat



3. OPUS
Svart Vägg- och
takmonterad



4. OHM 100/170
Svart Vägg- och
takmonterad

DOLD BELYSNING

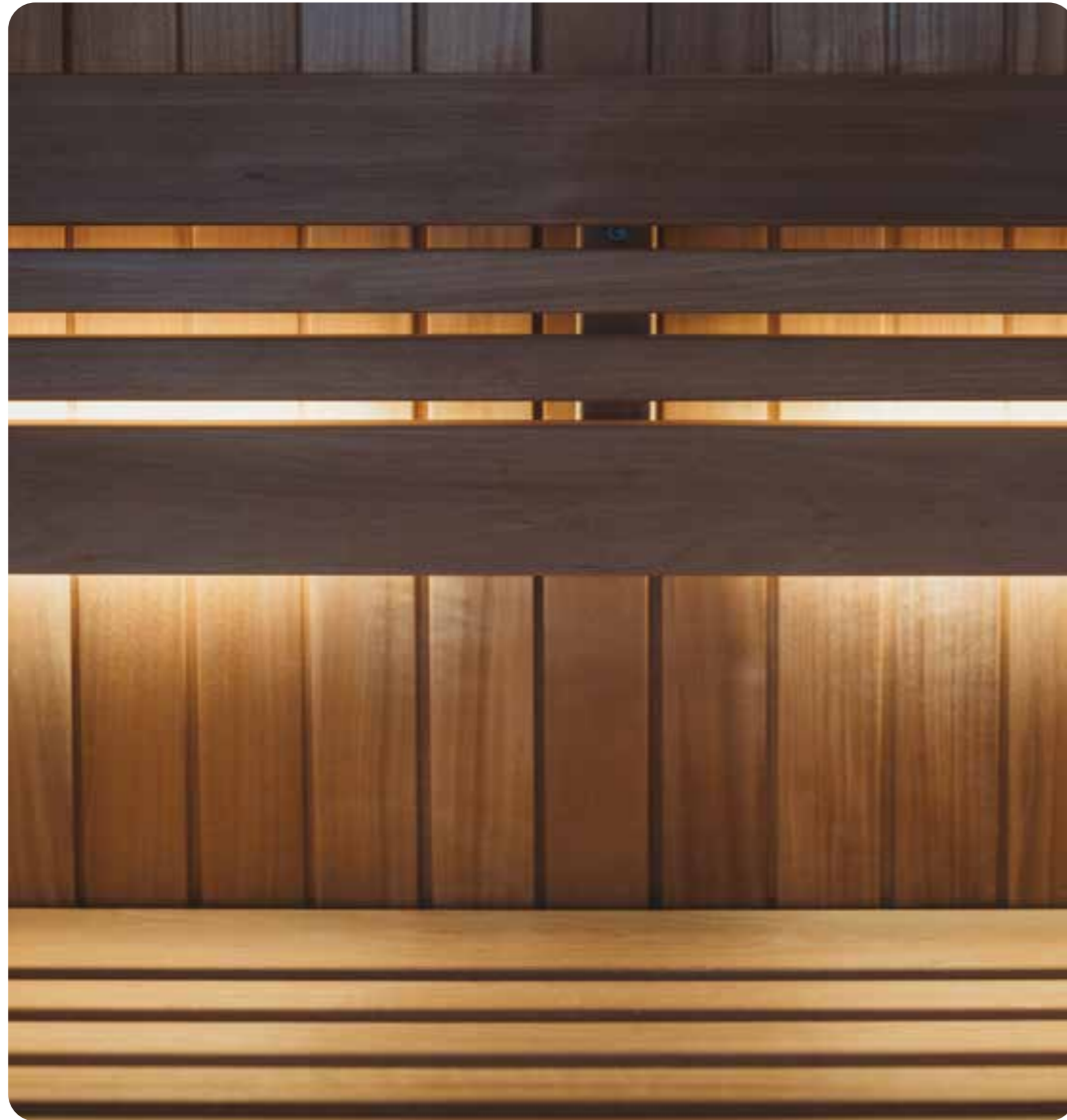

Skapa den perfekta avkopplande miljön med våra diskreta dolda lampor. Placera dem bakom ryggstödet eller under lavarna så skapas en särskilt harmonisk stämningsbelysning i din bastu.

BASTU-LED-BELYSNING

Dimbara lampor att placera bakom ryggstödet.

STJÄRNHIMMEL

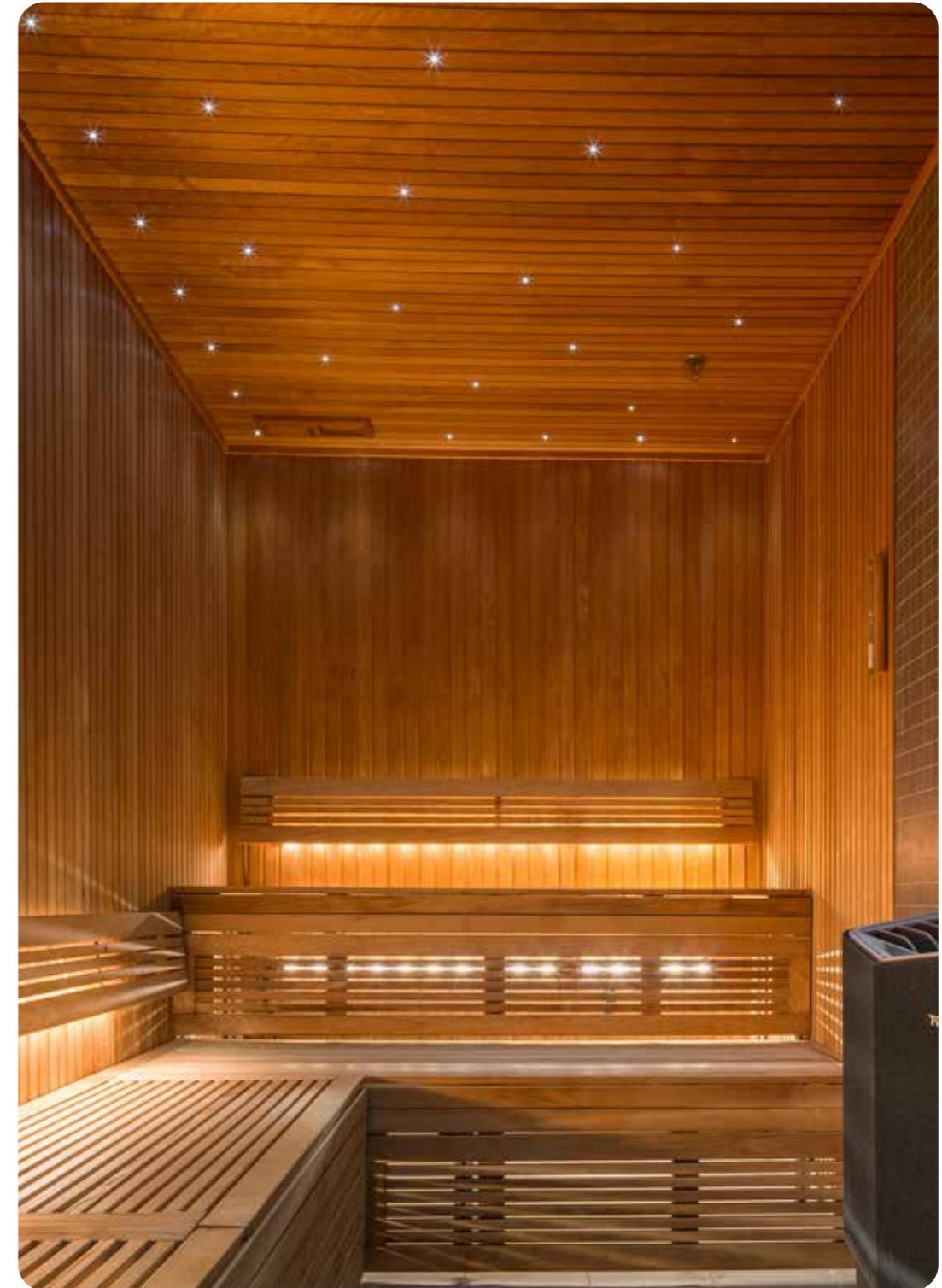

RUBEN SKY LED

Skapa din egen stjärnhimmel med våra stjärnljus. Ruben sky LED skapar en unik atmosfär och lyfter din bastu- eller ångbadsupplevelse till en helt ny nivå av avkoppling. Den medföljande kontrollen ger dig ett val mellan sju förinstallerade program eller möjligheten att skapa ditt eget program med så mycket som 20 färgbyten.



BASTUBELYSNING

Silhouette

Silhouette är en unik serie som förvandlar din bastu. Med sin snygga design och oändliga möjligheter utmanar Silhouette uppfattningen om vad bastubelysning kan vara. En revolutionerande belysningslösning för din bastu som erbjuder oändliga kreativa möjligheter.

Blanda, kombinera och matcha tills du får en belysning just så som du vill ha den! Silhouette-serien inkluderar Silhouette Ring och Silhouette Line som var och en kommer i tre storlekar. Dessa många alternativ gör att du kan skapa en unik variation i din bastu

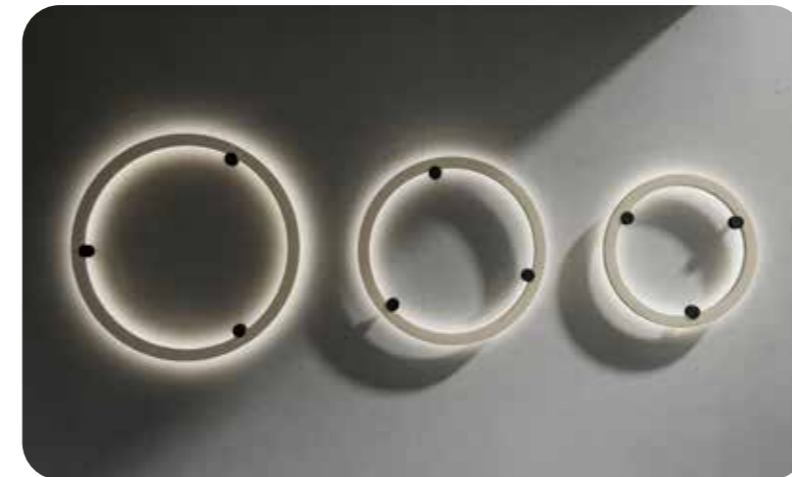

SILHOUETTE RING

Silhouette Rings eleganta design ger ett mjukt omgivande ljus som skapar den perfekta stämningen i alla basturum. Med oändliga möjligheter kan den hängas som pendel eller på väggen, lysande för sig själv eller tillsammans med andra armaturer från samma serie. Belysningen är bastubeständig och tål bastutemperaturer.

- Ø: 40, 50 och 60 cm
- Finns i asp
- Kombinera med dimbart IR-öga för enkel hantering.



SILHOUETTE LINE

Minimalistiska Silhouette Line finns i olika storlekar, så att du kan kombinera och skapa din egen unika bastubelysning. Silhouette Line kan roteras 360 grader, vilket skapar oändliga kombinationsmöjligheter för att passa stämningen i ditt rum. Belysningen är bastubeständig och tål bastutemperaturer.

- L: 40, 120 och 190 cm
- Finns i asp
- Kombinera med dimbart IR-öga för enkel hantering



Med lite kreativitet och fantasi kan du använda flera ljuskällor från serien för att skapa unika konstellationer som ger ditt basturum en personlig touch.

BASTU

Aggregat



6 Starka skäl att välja Tylö

1. SNABB UPPVÄRMNING

Alla Tylös aggregat värmer upp ditt basturum dubbelt så snabbt som andra aggregat. Tylös unika IntelliAir-system: dynamiska luftkammare som ger förbättrad varmluftsdistribution medan den patenterade funktionen för delad effekt möjliggör energibesparingar på upp till 30%.

2. ENERGIEFFEKTIV

Alla Tylö-aggregat är utrustade med en avancerad funktion som reducerar uteffekten så snart den förinställda temperaturen har uppnåtts.

3. ÖVERLÄGSEN SÄKERHET - THERMOSAFE™

Förutom överhettningsskydd, termostater och temperaturgivare kommer Tylös aggregat med ThermoSafe™ som är en unik skyddsbeläggning för att undvika brännskador.

4. OÄNDLIGA ALTERNATIV

Innovationer och tekniska framsteg har gjort det möjligt att skräddarsy din egen bastuupplevelse. Med Tylös kombiaggregat kan du ställa in temperatur och luftfuktighet exakt så som du vill ha den, och kombinera efter tycke. Läs mer på sidan 58.

5. TILLVERKAD I SVERIGE

Tylös bastuaggregat ger den ultimata bastuupplevelsen i kraft av en omsorgsfull svensk design, egenproduktion och noggrann kvalitetskontroll. De har en tillförlitlig, långvarig prestanda och är garanterat ett prisvärt köp. Tillverkade i Sverige sedan 1949.

6. HÖG KVALITET

Vårt engagemang för kvalitet är tydligt i varje aspekt av vår tillverkningsprocess. Vi är stolta över att leverera en överlägsen produkt och är minutiösa när det gäller allt från val av råmaterial till slutinspektionen.

BASTUAGGREGAT

Crown

Tylö Crown-aggregatet lever upp till sitt kungliga namn: allt från det majestätiska, kronformade gallret till det imponerande ljusmönstret utstrålar elegans och fines. Genom att kombinera fantastiska visuella egenskaper med avancerad teknik har vi skapat ett aggregat som sticker ut i både form och funktion. Förbered dig på en verkligt minnesvärd bastuupplevelse.



Detta golvstående bastuaggregat har en symmetrisk design kombinerat med ett elegant ljusmönster som ger ett varmt sken över rummet och skapar en lugn och avkopplande atmosfär. Det iögonfallande Crown-gallret skapar ett optimalt luftflöde och värmecirkulation i hela bastun och säkerställer att aggregatets teknik nyttjas till fullt.

**INTELLIAIR-LUFTKAMMARE**

IntelliAir-luftkammare som påskyndar luft- och värmedistributionen.

**GOLVSTÅENDE**

Detta golvstående bastuaggregat är lika tilltalande ur alla synvinklar.

**INBYGGD BELYSNING**

Det är första gången ett bastuaggregat har inbyggd belysning.

**THERMOSAFE-YTA**

Den flockade ThermoSafe-ytan är säker då den aldrig blir varmare än 40 °C.



För din komfort

Föredrar du en varm och traditionell torrbastu eller gillar du lägre temperatur med mer luftfuktighet? Välj mellan våra traditionella bastuaggregat eller våra kombiaggregat för en Soft Sauna-upplevelse och skapa din ultimata bastuupplevelse. Finns i svart och grått som standardalternativ.

VISSTE DU ATT?

Combi-versionen sparar energi upp till 25% jämfört med traditionella aggregat genom att använda temperaturer på 65–70 °C och en luftfuktighet på 35%.

Under huven

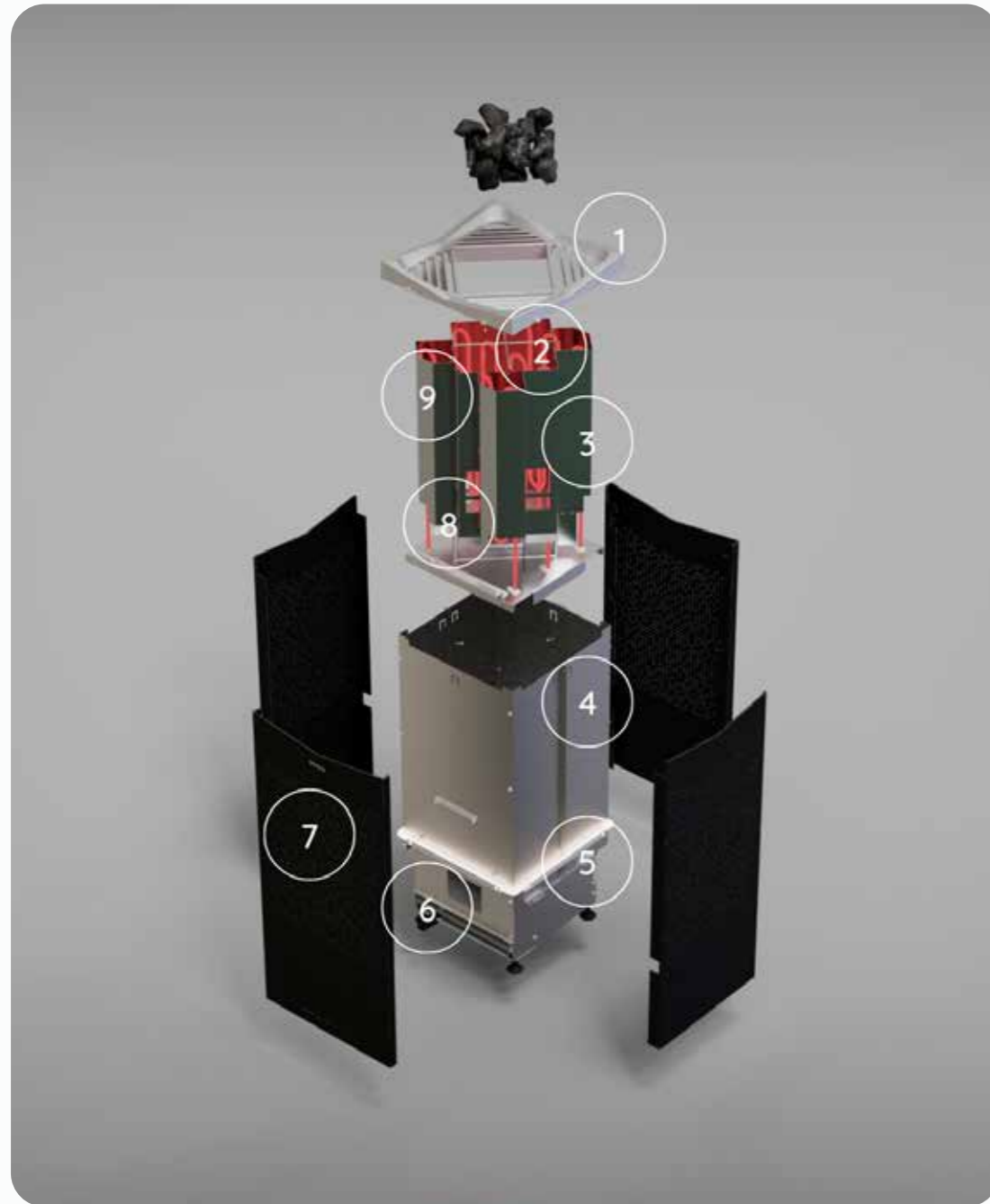

- | | |
|--|---|
| 1. Galler i massiv gjuten aluminium | 7. Utbytbara paneler |
| 2. Tylös kvalitets värmeelement | 8. IntelliAir – stenar i mitten och fyra luftkammare runt omkring |
| 3. Lättare att byta element och förvaringsbehållare | 9. Stor och djup stenbehållare |
| 4. Inre skydd för effektiv värmeavledning | |
| 5. Bastutålig neon-LED-lampa | |
| 6. Tillgänglighet för enkel installation och service | |

Produktspecifikation

LÄTT ATT PLACERA

- Placeras enkelt i ett hörn, mot en vägg eller framför glas
- Har fyra lika vackra och synliga sidor
- Golvstående

SNABB UPPVÄRMNING

- Utrustad med IntelliAir-luftkammare för effektiv uppvärmning

STENBEHÅLLARE

- Förbättrad kapacitet att rymma hela 20 kg stenar
- Djupare behållare ger mer tid för vattnet att förångas

TECH

- Inbyggd elektronik – Elite-kontrollpanel med molnbaserade funktioner som ger maximal fördel och komfort
- Inbyggda lampor

INSTALLATION OCH UNDERHÅLL

- Lättåtkomlig utan att bastuaggregatet behöver vändas



DIN DRÖMBASTU

På Tylö tror vi stenhårt på fantasins gränslösa kraft. Finns det någon specifik färg eller mönster som du fattat tycke för? Utöver våra standardalternativ välkomnar vi möjligheten att uppfylla anpassade önskemål. Kontakta en närliggande Tylö-återförsäljare så kan vi tillsammans omvandla kreativa visioner till verklighet.

Välj önskad bastuupplevelse



Traditionell bastu

DEN AUTENTISKA BASTUUPPLEVELSEN

Tylös Classic-aggregat säkerställer en traditionell och autentisk bastuupplevelse, med hög temperatur och låg luftfuktighet. Aggregaten är designade för att värma upp bastun snabbt och effektivt samt skapa en varm och avkopplande atmosfär.



Soft Sauna

THE TYLÖ EXPERIENCE

Till skillnad från traditionella bastur ger Combi-aggregaten en Soft Sauna upplevelse med lyxen att välja önskad balans mellan temperatur och luftfuktighet. I praktiken innebär det ett skonsammare bastubad med lägre temperatur, men med mycket högre luftfuktighet (upp till 70%).

Traditionella bastuaggregat

Uppliv en traditionell bastu med Tylös traditionella bastuaggregat. Dessa aggregat ger en autentisk bastuupplevelse med hög värme och låg luftfuktighet, vilket skapar en varm och avkopplande atmosfär. Designade för att bli varma snabbt och effektivt: det perfekta tillskottet till alla hem!



CROWN

Golvstående bastuaggregat med symmetrisk design, elegant ljusmönster och ett kronformat galler som ger optimalt luftflöde och snabb uppvärmning. Uppliv alla fördelar med detta aggregats avancerade teknik, komplett med den medföljande Elite-kontrollpanelen för enkel användning.



SENSE ELITE/PURE

Sense Elite har Elite-kontrollpanel och wifi-anslutning, vilket ger maximalt med fördelar och komfort.

Sense Pure är ett aggregat som kommer med Pure-kontrollpanelen, vilket gör för en enkel och bekväm användning. Dörrkontakt krävs för fördröjd start.

Välj någon av kontrollpanelerna till ditt Sense Elite-/Pure-aggregat



ELITE

Elite erbjuder en exakt temperatur och luftfuktighetskontroll för både Crown och Sense aggregaten.



PURE

Levereras med en digital touchkontrollpanel (standardversionen) för enkel användning och mer komfort. Låter dig ställa in temperatur och tid.

Om du vill veta mer om våra kontrollpaneler kan du gå till sidan 62-63



SENSE SPORT

Detta aggregat finns i versioner med två olika effektuttag och kan placeras på golvet eller som vägghängd. Kontrollpanelen är inbyggd i aggregatets bas.



SENSE SPORT 2/4

Detta kompakta elektriska bastuaggregat har designats för att passa mindre basturum utan att tumma på stil, kvalitet eller effektivitet. Integrerad kontrollpanel och Thermosafe™-skyddsbeläggning möjliggör enkel inställning och förbättrad säkerhet.

Combi- bastuaggregat

Upplev Soft Sauna som aldrig förr med Combi-aggregatet! Anpassa temperatur och luftfuktighet efter eget tycke för en mjukare men ändå lika superskön stund i bastun. Lägre temperaturer, högre luftfuktighet – den ultimata avkopplingen väntar!



Visste du att?

Combi-versionen kan spara upp till 25% energi jämfört med traditionella aggregat genom att använda temperaturer på 65–70°C och en luftfuktighetsnivå på 35%.



CROWN COMBI

Det här aggregatet ger din bastuupplevelse mer substans och stil. Crown Combi är det perfekta valet med sin majestätiska design, sitt kronformade galler, vattentanken för en Soft Sauna-upplevelse och sina fantastiska ljusmönster. Detta aggregat får dig att känna dig som en kunglighet bland bastubaddarna. Använd tillsammans med Elite-kontrollpanel.



SENSE COMBI ELITE/PURE

Sense Combi Pure/Elite har samma effektiva och snabba drift som de andra aggregaten i Sense-sortimentet, men levererar både traditionella torrbastuupplevelser och bastubad med härligt tjock och omslutande ånga, således ett snäpp högre vad gäller mångsidighet och bastunjutning. Elite-versionen kommer med Elite-kontrollpanelen med molnuppkoppling.



SENSE SPORT COMBI

Njut av både bastu- och ångfunktionalitet för en flexibel bastuupplevelse i ett kompakt paket. Aggregatet Sense Sport Combi 4 har en integrerad kontrollpanel och skyddande Thermosafe™-beläggning för enkel inställning och ökad säkerhet.

Kontrollpaneler

Hantera din bastu utan ansträngning med våra intelligenta kontrollpaneler. Pure-modellen förkroppsligar enkelhet och funktionalitet, medan Elite-versionen erbjuder molnbaserade funktioner och har stöd för flera användarprofiler

Elite

BASTUBAD UTAN KRÅNGEL

Kontrollpanelen Elite har uppdaterats med molnbaserade funktioner så att du kan styra din bastu var som helst ifrån! Varför inte ha den redo när du kommer hem från skidbacken eller en ansträngande dag på jobbet.

Den är fullspäckad med smarta funktioner, tack vare dess interna processor och operativsystem. Förutom personliga inställningar kan Elite programmeras individuellt enligt ditt schema.

Lägg till funktioner såsom extra fläktar, doftpumpar eller lampor – Elite-kontrollpanelen hanterar det hela med tydlig och koncis precision. Pekskärmen på 4,5 tum visar realtidsstatus för alla aspekter av din bastu och ångbad. Behöver kompletteras med en dörrkontakt för att kunna fungera med Cloud funktionaliteten.



Pure

INTUITIV DESIGN OCH FUNKTIONER

Den eleganta, kompakta designen på Pure-kontrollpanelen gör den till det bästa valet för dem som värdesätter funktionalitet och enkelhet. Den tunna svarta kontrollen låter dig enkelt ställa in belysning, temperatur och bastutid med bara några få tryck.

Att välja starttid upp till tio timmar i förväg innebär förstås att du kan kliva in i en härligt varm bastu eller ånga så snart du kommit hem. (Dörrkontakt måste läggas till).

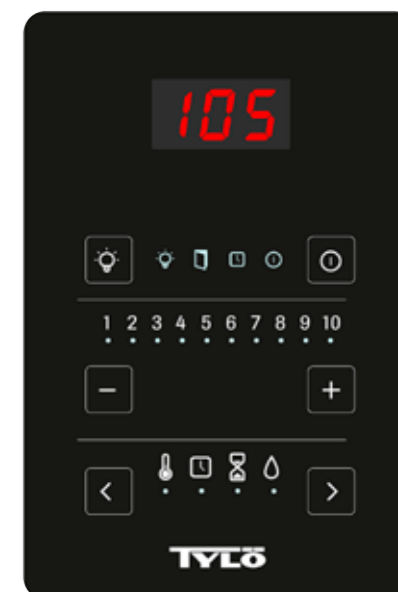

PLACERING AV KONTROLLPANELEN

Vi rekommenderar att du placerar den utanför bastun på grund av den lägre temperaturen. Du kan placera den i ett Tylö Harmony-rum eller en platsbyggd bastu om ventilationen är enligt Tylö-principen: ventilation genom naturligt luftdrag, och placerad minst 300 mm från aggregatet och högst 800 mm över golvet. Om inte, placera den på utsidan av bastun.

Omgivningstemperaturen får inte överstiga 80°C/176°F.

Tillbehör



Bastustenar av hög kvalitet

TYLÖ BASTUSTENAR

Äkta värmebevarande bastustenar i vulkanit från Tylö. Bastustenar av högsta kvalitet som är hållbara och ger utmärkt värmestrålning. Placera stenarna löst runt elementen för att förkorta bastuuppvärmningstiden och förlänga värmeelementens livslängd.

Brilliant Silver

Skopa, stäva, hygrometer, termometer och timglas



Brilliant Svart

Skopa, stäva, hygrometer, termometer och timglas



Classic

CLASSIC TILLBEHÖR

Skopa, stäva, hygrometer och termometer.

CLASSIC-PRESENTPAKET

Innehåller Classic-hink, slev, hygrometer/termometer och bastudoft.



Ben till aggregat

Svartlackerade ben på Sense-aggregat 6, 8, 10 kW som används när aggregaten ska vara golvstående.



ÅNGA

Värmen, vattnet, tystnaden och egentiden: ångbastubad är det perfekta sättet att koppla av och låta vardagens stress försvinna. Ångbadet är vår nya plats för ledig tid, reflektion och välbefinnande. Schemalägg dina ångbastubad så att de blir en integrerad och naturlig del av din vardag!

8 Fördelar med ånga

1. FÖRBÄTTRAD HUD

Ångan i en bastu hjälper till att mjuka upp huden, rensa porerna och öka blodcirkulationen, vilket leder till frisk och strålande hud.

2. AVSLAPPNING

Värmen från en ångbastu hjälper till att minska stress och spänningar, vilket leder till ett mer avslappnat sinnestillstånd och bättre sömn.

3. ANDNINGSHÄLSA

Ångbastubad kan lindra andningsproblem såsom astma och bronkit eftersom ångan hjälper till att rensa näsgångarna och öppna upp luftvägarna.

4. FÖRBÄTTRAD MUSKELÅTERHÄMTNING

Efter ett träningspass eller ansträngande aktivitet kan en ångbastu få musklerna att slappna av, minska inflammation och påskynda muskelåterhämtningen.

5. DETOX

Ett ångbastubad rensar kroppen från gifter, orenheter och överflödigt vatten genom svettning, vilket stöder kroppens naturliga avgiftningsprocess.

6. FRISK, STRÅLANDE HY

Ångterapi förbättrar hudens hälsa och ger hyn en frisk lyster. Genom att öppna upp porerna, öka blodcirkulationen och bidra till att få bort orenheter kan ånga hjälpa hyn att se mer levande och hälsosam ut.

7. MINSKAD STRESS

Ångterapi, oavsett om det är genom bastu eller ångbad, har visat sig sänka kroppens produktion av stresshormoner, såsom kortisol. Om man tillbringar tid i en miljö med ånga kopplar man av och känslor av ångest och stress minskar.

8. STÄRKER IMMUNSYSTEMET

Regelbunden användning av ångbastubad kan bidra till att stimulera immunförsvaret genom att produktionen av vita blodkroppar ökar och kroppens naturliga försvarsmekanismer aktiveras. Detta kan leda till bättre övergripande hälsa och ökat försvar mot vanliga sjukdomar.

Ångduschar

Tylös ångduschar är perfekt i det moderna badrummet och förkroppsligar en distinkt skandinavisk design.

Vista

En elegant ångdusch som symboliserar skandinavisk design. Vista har mattsvarta, minimalistiska profiler, med eller utan tröskel, som ger ditt badrum ett modernt och lyxigt utseende.

Glasväggarna är rökgrå vilket ger en extra grafisk effekt. Både Vista-ångduschen och Stella-ångpelaren kommer i samma snygga svarta färg. Den omslutande ångan startar inom två minuter och snart står du mitt i ett fullt, varmt ångbad.



SMART KONTROLLPANEL

Du styr din Vista-ångdusch med den avancerade Elite-kontrollpanelen som smälter in perfekt i den svarta Stella-ångpelaren.

Funktioner



REGNDUSCH

Vista har ett regnduschhuvud i taket och en högkvalitativ handdusch på pelaren för dina önskemål.



NJUT AV DOFTTERAPIN

Ångutloppet är väldigt tyst och har ett doftfack ovanpå så att du kan njuta av dofterapi.



VISTA KAR

Ett minimalistiskt och stilrent kar i antracitgrå eller vitt som passar till Vista ångdusch. Karet har en halkfri beläggning för att förhindra halkolyckor och kommer med en antibakteriell yta som gör det lätt att rengöra. Badkaret kan monteras fristående eller som inbyggt.

ÅNGDUSCHAR

Stella

Den omslutande ångan startar inom två minuter och snart står du mitt i ett fullt, varmt ångbad. Du styr din ångpelare med den smarta kontrollpanelen Elite Cloud som smälter in perfekt med den svarta Stella-fronten. Glasfronten är bredare än pelaren vilket ger den ett snyggt svävande utseende. Bakom glaset finns LED-lister. Handduschen, termostaten och blandaren är av

ett högkvalitativt och lyxigt material. Ångutloppet är väldigt tyst. Liksom Vista har den ett doftfack som gör att du kan njuta av valfri dofterterapi. Ett takduschhuvud kan anslutas och styras från pelaren. För att matcha den svarta, eleganta looken kan du lägga till en matchande pall och hylla i svart aluminium.

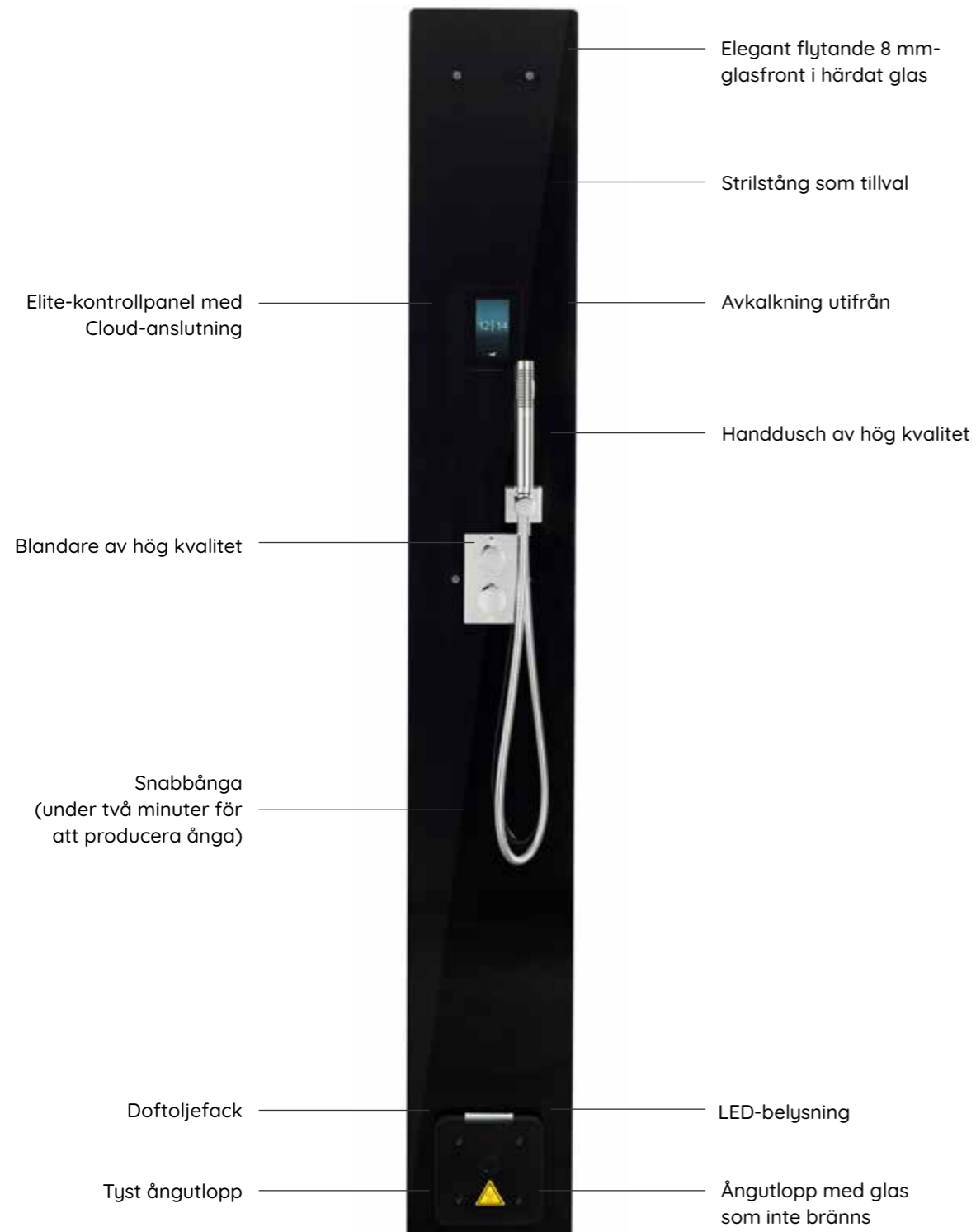

Bygg ditt eget ångbad hemma med denna moderna ångpelare i äkta skandinavisk design. Den svarta glasfronten och detaljerna som finns i krom, borstad mässing eller mattsvart gör att den enkelt kan passa in i alla kaklade duschutrymmen

VALFRI DESIGN



Ångrum

Panacea

Panacea-ångbadet lugnar både kropp och själ. Den heta ångan omsluter kroppen, löser upp spänningar och lindrar muskelvärk, medan olika ljusinställningar stimulerar sinnet på ett avkopplande vis. Panacea finns i flera olika standardstorlekar och kommer med en dramatisk bakgrundsbelyst vägg.

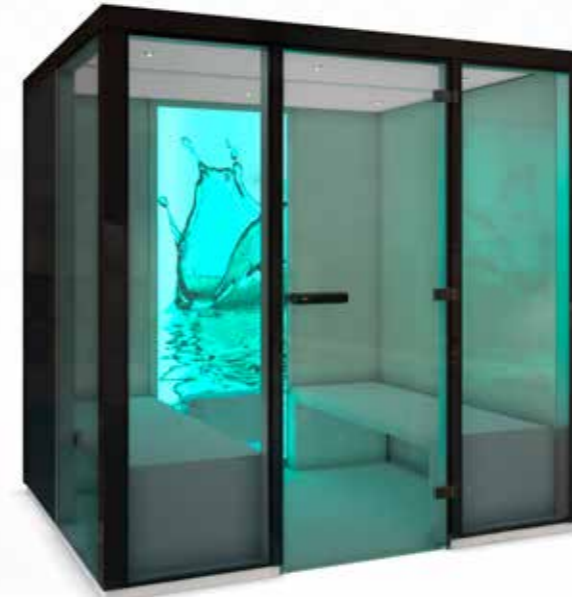

RGB-BELYSNING

För att sätta en personlig prägel kan du lägga till RGB-belysningen som är placerade i den bakre väggen och har en sjunkande färggradient som möter ljusen som kommer från ångkolonnen. Om du vill ha ytterligare lampor i taket kan du köpa de spotlights som säljs separat.



CORIAN BÄNK

Slitstark och hygienisk bänk för större ångrum.

BÄNK 1545

Mått: B 1 545 x D 600 x H 450 mm

BÄNK 1945

Mått: B 1 945 x D 600 x H 450 mm

BÄNK 2345

Mått: B 2 345 x D 600 x H 450 mm

Du hittar ritningar på sidan 120-121

Skräddarsydda ångrum



4 saker att tänka på när du bygger ett ångbad

1. SÄKERSTÄLL ATT ÅNGGENERATORN ÄR TILLRÄCKLIG KRAFTFULL FÖR ÅNGBASTUNS STORLEK

Välj en kraftfull ånggenerator som passar storleken på ångrummet. Vi erbjuder smarta versioner som kan användas både i hemmet och för kommersiellt bruk.

2. PRIORITERA KORREKT DRÄNERING FÖR DITT ÅNGRUM

Säkerställ ordentlig dränering för ditt ångbad. Placera ånggeneratoren nära ett avlopp för enkel bortscaffande av vatten. Vid kommersiell användning krävs den automatiska tömningsfunktionen (tillval).

3. FÖRUTBESTÄM UNDERHÅLLSFREKVENSEN

Testa hårdheten på ditt kranvatten för att avgöra underhållsfrekvensen.

4. REGELBUNDET UNDERHÅLL FÖR KOMMERSIELLA ÅNGBAD

Kommersiella användare kan behöva avkalka manuellt och rengöra generatoren regelbundet. Daglig spolning är nödvändig i kommersiella miljöer.

Dörrar och glaspartier

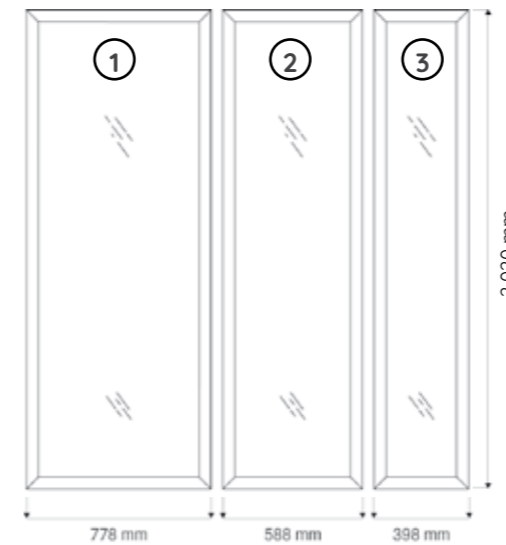

Du kan få önskad bredd genom att kombinera en ångdörr med glaspartier enligt ditt val. Standard för glasparti är 60 G profiler

1. **GLASPARTI 778/2020 BRONS** Mått: 778 x 2 020 mm.
2. **GLASPARTI 588/2020 BRONS** Mått: 588 x 2 020 mm.
3. **GLASPARTI 398/2020 BRONS** Mått: 398 x 2 020 mm.

GLASFRONT VISTA

Anpassa ditt ångbad med glasfront VISTA efter dina behov. Det finns glasfronter med mått upp till 2 400 x 2 500 mm. Glaset är rökgrått vilket ger en extra grafisk effekt. Fronten har en ram av mattsvarta aluminiumprofiler. Även gångjärn och handtag/knopp är i matchande mattsvart aluminium. Fronten kan köpas med eller utan tröskel.



1. ÅNGDÖRR 101 G

Ångrumsdörr i glas som är rullstolsanpassad, ingen tröskel och bred öppning. Finns i bronstonat härdat säkerhetsglas, monterat på fyra gångjärn som ger extra styrka.



2. ÅNGDÖRR 60 G

Ångrumsdörr i glas med magnetstängning, tillgängligt i klarglas eller bronstonat, härdat säkerhetsglas. Stilrent utseende med aluminiumdörromslutning, lämplig för vänster- eller högerhängd installation.



3. ÅNGDÖRR 50 G

Kompakt ångrumsdörr i glas med magnetisk stängning. Härdat genomskinligt glas och dolda gångjärn ger en snygg look. Dörrom av aluminium inkluderar en nedre avrinningslist.



4. ÅNGDÖRR

Kommersiell ångrumsdörr designad för välbesökta offentliga ångbastur. Finns i klart eller bronstonat säkerhetsglas med tröskellös konstruktion för rullstolsanpassning. Matchar DGL/DGB-seriens design för mer bastunärhet.

Ångpelare

Ångduschpelaren Stella i svart, härdat, 8 mm tjockt glas med LED-belysning, erbjuder snabb ångproduktion på två minuter. Den har en integrerad Elite kontrollpanel, ett säkert och snyggt rökfärgat ångmunstycke i glas med doftskål och möjlighet att ansluta en regndusch.



STELLA ÅNGPELARE
Mer information på sidan 70.

Ånggeneratorer och tillbehör



STEAM HOME 3/6/9 kW

Vår senaste kompakta och effektiva ånggenerator för hemmiljöer. Den erbjuder nya och förbättrade funktioner såsom standby, ett alternativ för aromaterapi och förbättrat skydd mot stopp.



DOFTPUMP

Finns som tillval för din ånggenerator och ansluts enkelt till utloppsroret. Tillsätt valfritt 5-liters doftkoncentrat.



VATTENAVHÅRDARE

Reducerar effektivt vattnets hårdhet till 1° dH, vilket förbättrar ånggeneratorernas tillförlitlighet och livslängd. Denna automatiska enhet eliminerar behovet av manuell kontroll eller elektriska timers. Genom att eliminera kalcium minimeras kalkavlagringar i ånggeneratoren, vilket ökar livslängden. Ingen elektrisk anslutning krävs, anslut bara till vattenförsörjningen och avloppet för backspolning. Idealisk för Steam Commercial- och Steam Home-system. Använder saltblock som kräver regelbundna påfyllningar.



BAHIA HOME

Ångutloppet Bahia är det självklara valet om du prioriterar form, funktion och estetik. Design med härdat säkerhetsglas med Corian eller högblank plast. Härdat säkerhetsglas och högblank plast. Mått: B: 280 mm H: 180 mm.

Letar du efter kommersiella produkter? Gå till sidan 92.

Tillbehör

För Vista-upplevelsen kan du lägga till matchande tillbehör, t.ex. pallar och hyllor i mattsvart aluminium. Eller, om du föredrar det, kan du också välja de vita Corian-pallarna.



PIXELPALL

Den här pallen kan användas både inuti din Vista-ångkabin eller som en snygg pall i ditt badrum. Den är gjord av aluminium och har en mjukt böjd form, så den är bekväm att sitta på. Den släta ytan är täckt av vackert, mattsvart pulverlack som matchar profilerna på Vista. Finns i följande storlekar:

B 660 x D 310 x H 450 mm
B 350 x D 320 x H 420 mm

PIXELHYLLA

En liten hylla för dina duschprodukter eller bara som en fin dekoration. Den har samma mattsvarta färg som profilerna på Vista-ångduschkabinen. Den rymmer upp till två kilo och mönstret på pixlarna är skuret så att vattnet inte stannar på hyllan. Mått: D: 90 L: 400 mm



PALL CORIAN

Ergonomisk och lätt bärbar pall gjord av det hygieniska och lyxiga materialet Corian.

Finns i följande storlekar:
B 660 x D 310 x H 450 mm
B 350 x D 320 x H 420 mm

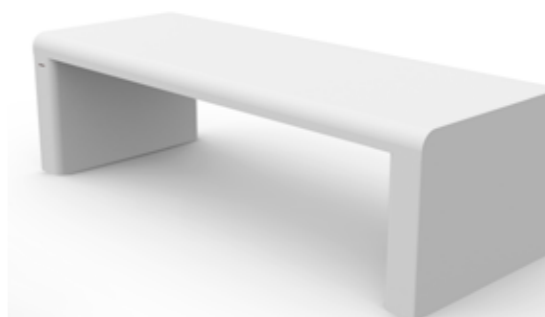

CORIAN BÄNK

Slitstark och hygienisk bänk för större ångrum, gjord av det lyxiga och hygieniska materialet Corian.

Finns i följande storlekar:
B 1 545 x D 600 x L 1 545 mm
B 1 945 x D 600 x L 1 945 mm
B 2 345 x D 600 x L 2 345 mm



INFRARÖD

6 Fördelar med att använda en infraröd bastu

1. DETOX

En infraröd bastu är ett effektivt sätt att rensa kroppen genom att eliminera gifter, kemikalier och tungmetaller genom svett.

2. MINSKAD SMÄRTA OCH INFLAMMATION

Ett bastubad i en infraröd bastu kan lindra smärta och inflammation orsakad av reumatoid artrit, fibromyalgi eller artros.

3. BLODTRYCK

En infraröd bastu kan hjälpa till att förbättra blodcirkulationen, sänka blodtrycket och förbättra den allmänna kardiovaskulära hälsan.

4. MINSKAD STRESS

En infraröd bastu kan minska stress och förbättra det mentala välbefinnandet genom att främja avslappning och sänka kortisolnivåerna i kroppen.

5. STÄRKT IMMUNFÖRSVAR

Regelbunden användning av en infraröd bastu kan stimulera immunförsvaret, minska risken för infektioner och förbättra den allmänna hälsan och välbefinnandet.

6. SÄKER ATT ANVÄNDA

Infraröda bastur är helt säkra för människor i alla åldrar och har inga biverkningar när de används på rätt sätt, vilket gör dem till ett bekvämt alternativ för dem som söker en naturlig metod för läkning och avkoppling.

Att välja en infraröd bastu är lätt som en plätt

- 1. RUM FÖR EN PERSON** Skäm bort dig själv med en ultimat avkoppling i din privata fristad.
- 2. RUM FÖR TVÅ PERSONER** Dela värmen med en älskad eller en vän och njut av en härlig upplevelse.
- 3. RUM FÖR TRE PERSONER** Ha en härlig familjestund tillsammans när ni njuter av infraröd värme.

Alla våra infraröda rum är eleganta i svart och grått. De är bekväma med gott om utrymme. Har du svårt att bestämma dig? Utforska vår kombinerade infra- och basturum på sidorna 90-91 och se det bästa av två världar!

Upplev de många fördelarna med våra infraröda rum med banbrytande funktioner, däribland låg elektromagnetisk strålning för större säkerhet, en elegant frontvägg helt i glas, anpassningsbar RGBW-belysning med dimmer som ger den perfekta atmosfären samt lugnande indirekt belysning och terapeutisk färgjustering. Unna dig en holistisk sparesa som slår det mesta!



RUM FÖR TRE PERSONER

Detta rum har en femsidig utformning men en fantastisk plattsparande design. Perfekt för upp till tre personer och passar i nästan alla hörn. Mått: B 1 301 x D 1 301 x H 1 938 mm



RUM FÖR EN PERSON

Det perfekta rummet om du har ont om plats eller bara vill basta ensam. Mått: B 913 x D 913 x H 1 938 mm



RUM FÖR TVÅ PERSONER

Detta populära rum är perfekt för upp till två personer. Mått: B 1213 x D 1013 x H 1 938 mm



RUM FÖR TRE PERSONER

Detta rymliga och eleganta infraröda rum är för upp till tre personer. Mått: B 1 633 x D 1 078 x H 1 938 mm

Funktioner för extra komfort och stil

Tylös infraröda bastu kommer med en mängd förstklassiga standardfunktioner och erbjuder en rad färgbehandlingar. Efteråt kommer du att känna dig starkare, friskare och i bättre balans!



HANDTAG

Handtag som fungerar som ett handduksställ på utsidan och en hållare på läsplatta på insidan.



GOLV

Golvplattan CarbonFlex med infraröd värme i färger som matchar panelerna.



BELYSNING

Indirekt belysning för bästa avkoppling. RGBW ger fler färgval.



HÖGTALARE

Bluetooth-högtalare



SÄTEN

Rundade säten för ökad komfort och mer benutrymme.



PANELFÄRG

Alla modeller finns i grått eller svart tyg för att matcha ditt rums atmosfär.



Smart och intuitiv kontrollpanel

Luta dig tillbaka med din favoritspellista, koppla av till din senaste ljudbok och ändra takfärgerna med en enkel knapptryckning.

- Wifi-kapacitet
- Mobilapp finns tillgänglig
- Intuitiv display (tid/temp/belysning/systemstatus)
- 60-minuterstimer
- Inbyggd RGBW-belysningskontroll med dimmer
- Inbyggt Bluetooth-ljud
- Röststyrning kompatibel med Alexa, Google och Siri



Wi-Fi Android/iOS Bluetooth



Njut av färgterapi

Vi vet alla att vi behöver ljus för att leva. Särskilt under de mörka vintermånaderna. Färgterapi handlar om att använda färger på ett sätt som förbättrar vår hälsa och vårt välbefinnande, varje färg i färgspektrumet har olika positiva effekter på kroppen. Vilken är din favoritfärg?



ENERGI

Symbolen för kärlek och passion. Ökar energi och vitalitet.

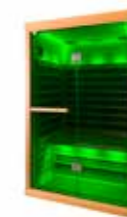

KOPPLA AV

Grönt är harmoniskt och avkopplande, det förmedlar balans och kärlek.



LUGN

Blå färg sprider lugn och står för fred och godhet.



KREATIV

Turkos hjälper oss att bli mer fridfulla, spirituella och kreativa.



GLAD

Gult är färgen för lycka och hög energi, det ökar humor och ger en känsla av lätthet.



MEDVETENHET

Lila är färgen för andlig medvetenhet, den stimulerar intuition och fantasi.



Infraröd bastu

Tylösand infraröd bastu från Tylö förbrukar endast cirka 1,5-2 kW för en timmes användning, vilket gör den till ett mycket energismart val

Förutom alla de hälsofördelar som en infraröd bastu ger är även dess energieffektivitet ett stort plus. Infraröd teknik använder mindre el än många andra vanliga hushållsapparater.

En infraröd bastu värmer inte upp luften som en traditionell bastu, utan den värmer upp det organiska materialet i rummet, det vill säga: din kropp. Och eftersom du inte behöver vänta på att en infraröd bastu ska värmas upp kan du njuta av alla dess fördelar på en gång!

En traditionell bastu används normalt i temperaturer mellan 65-90 °C och ett genomsnittligt bastubad pågår i en timme. Ett mindre basturum förbrukar vanligtvis ca 4-5 kW/h beroende på storlek, konstruktion och önskad temperatur. Tylös infraröda rum förbrukar däremot endast cirka 1,5-2 kW/h.



Mer effekt, mindre energi

En infraröd bastu använder värmevågor för att värma upp din kropp direkt, så mindre värme krävs för att du ska svettas intensivt.

VÄRMER HELA KROPPEN

Tylös infraröda bastur använder exklusiva infraröda paneler som ger dig samma värme jämnt fördelat över hela kroppen. Panelerna har en större värmeyta vilket ger en bekvämare upplevelse. De sprider värme över ett större område och ger den mest behagliga yttemperaturen. De överför också maximal exponering över största möjliga område för att skapa optimala infraröda våglängder som ger en mjuk, jämn värme och en underbar bastuupplevelse. Och de är förmodligen en av de säkraste panelerna på marknaden, med vår egen patenterade teknologi.

Kombinerad 2-i-1-bastu

Är du osäker på vilken typ av bastu du vill ha? Varför då inte välja båda två? Införliva våra infraröda paneler i ditt bastuutrymme och få flexibiliteten att njuta av ett traditionellt bastubad eller välja den milda värmeterapin med de infraröda panelerna.

HAR DU ETT RUM DU SÄLLAN ANVÄNDER SOM KUNDE Fylla EN NY FUNKTION?

Skapa ditt personliga infraröda rum! Använd våra infraröda paneler i olika storlekar för att skapa det perfekta infraröda utrymmet, anpassat efter dina behov. Vårt avancerade traditionella Tylö-bastusystem har kombinerats med infraröd teknik för att ge dig alla de bästa formerna av värme.

TRE OLIKA TYPER AV PANELER

Välj mellan tre olika typer av lösa infraröda paneler som du kan byta mot en del av ryggstödet, vilket ger dubbelt så mycket bastuglädje. Paneler finns i grått och svart. Tygpanelerna är gjorda av hemlock och finns i tre storlekar för att passa ditt utrymme. Kombinera dem i din bastu eller använd dem för att bygga ett specialanpassat infrarött rum.



Lär dig om olika användningsområden för infraröda paneler genom att skanna QR-koden!



Effekt (kW) 150
B 360 x D 37 x H 980 mm

Effekt (kW) 300
B 680 x D 37 x H 980 mm

Effekt (kW) 100
B 275 x D 37 x H 980 mm

Med våra infraröda paneler kan du skapa ditt infraröda rum så att du får värme på rygg, vader och/eller sidorna.

COMMERCIAL

The image shows a modern, dark-walled room with two open wooden doors leading into saunas. The saunas have wooden interiors and are illuminated with warm, ambient lighting. The room has a dark, textured wall and a tiled floor. A potted plant is visible in the bottom left corner.

Din kompletta partner för kommersiella bastuprojekt

Tylö är en pålitlig partner när det kommer till kommersiella bastuprojekt och har etablerats sig på alla kontinenter. Oavsett om du letar efter en traditionell bastu, ångbastu eller infraröd värme har Tylö vad du söker. Tylö har åtagit sig att tillhandahålla bastuupplevelser av hög kvalitet och erbjuder en allomfattande bastulösning som tillför mervärde till din verksamhet.

Kommersiella aggregat

SENSE COMMERCIAL

Det mindre Sense Commercial-aggregatet finns med två olika effekter. Kombinera det med kontrollpanelen Elite så kan du styra det var som helst ifrån!

Det större Sense Commercial-aggregatet finns med tre olika effekter och är lämplig för en större, kommersiell eller allmän bastu. Kan kompletteras med en ånggenerator, en ångfördelare, en reläbox och Elite kontrollpanel för att förvandlas till en komplett Tylarium-upplevelse.



Sense Commercial + Steam Commercial = Tylarium

Kombinationen av Steam Commercial-generatorn, Sense Commercial-aggregat med ångfördelare och Elite* kontrollpanelen gör en Soft Sauna-upplevelse möjlig även i offentliga eller kommersiella utrymmen. Soft Sauna representerar ett nytt sätt att njuta av värme och luftfuktighet och är en modern version av den traditionella bastun.

För att styra och övervaka din bastu från kontoret eller receptionen behövs bara Wi-Fi, en mobil enhet och Tylös app. Appen är speciellt utvecklad för att optimera din bastuupplevelse och är kompatibel med iOS, Android och datorer.



Steam Commercial-generator



Sense Commercial-bastuaggregat med ångfördelare



Elite-kontrollpanel med Commercial-reläbox och Tylarium Elite Kit*



Räkna ut hur mycket du kan spara med vårt Standby-verktyg. Det är bara att skanna QR-koden.

*Temperatur-/fuktighetssensor, 4 meter lång sensorkabel, 3 meter lång Sync-kabel

Ånggeneratorer

Våra robusta ånggeneratorer fungerar tillförlitligt och håller länge, även när de används kontinuerligt, med minimala underhålls- och servicekostnader. De är utrustade med flera praktiska funktioner för den bästa upplevelsen.



STEAM COMMERCIAL

Vår Steam Commercial-ånggenerator är utrustad med en stor vattentank och är designad för att enkelt anslutas till vår Multi-Steam-funktion – ett effektivt sätt att undvika stopp i system som används ofta. Finns med effekt på 9/12/15 kW



STEAM OUTLET PRO

Bahia PRO är skapad för kommersiellt bruk. Tillverkad av härdat säkerhetsglas med Corian garanterar detta ångutlopp en jämn ångfördelning och minimala ljudnivåer. Perfekt designad för allmänna lokaler. Monteras enkelt på en platt väggsektion. Förhöj din ångupplevelse med Bahia PRO.

Välj kontrollpanel för din ånggenerator



ELITE

Låter dig ställa in den exakta temperaturen för fullständig kontroll. Veckoprogram och andra användbara inställningar för kommersiellt bruk. Molnanslutning för maximal fördel och komfort ingår



PURE

Levereras med en standard digital touchpanel för enkel användning och mer komfort. Låter dig ställa in temperatur och tid.

Kundanpassat ångrum

Tylö erbjuder ånggeneratorer för kommersiellt bruk som ger förstklassig ångupplevelse i din spaanläggning. Anpassa ditt ångbad efter dina exakta specifikationer och ge dina gäster den ultimata avkopplande upplevelsen.



Panacea Twin

En sömlös lösning med bastu och ånga i ett.

Panacea Twin erbjuder både ångbad och basturum i en sömlös skandinavisk design, vilket gör det till den perfekta lösningen för alla kommersiella miljöer. Två-i-ett-basturummet finns i standardstorlekar med allt inkluderat, som en paketslösning, där designen flödar ohämmat. Det är enkelt att montera och ta bort om din verksamhet är i en hyrd anläggning.

Se storlekar på sidan 121.

Energiförbrukning och bastubad



Sparar du med standby?

Tylös kommersiella bastur har en standby-funktion som sänker temperaturen när bastun inte används. Detta gör att gästerna enkelt kan värma bastun till önskad temperatur genom att helt enkelt trycka på startknappen eller en extern strömbrytare när de är redo att använda den. Vår bastus standby-funktion gör det inte bara enkelt för gästerna att snabbt värma bastun till önskad temperatur utan hjälper också till att spara energi genom att sänka temperaturen när bastun inte används. Denna energibesparande funktion hjälper till att minska elräkningen och minimera miljöpåverkan.

EXEMPEL

Ett Sense Commercial 16 aggregat som är i drift 14 timmar om dygnet, 365 dagar om året i ett rum på 28 m³, och med en genomsnittlig daglig standbytid på 3 timmar, kan resultera i årliga besparingar på 1 524 euro. Denna beräkning är baserad på en elkostnad på 0,25 euro/kWh.

Du är några få frågor ifrån att få veta hur standbyläget kan ge besparingar för kommersiella bastu- och ångbastuprojekt.



Skanna QR-koden och svara på frågorna för att se hur mycket du kan spara. Eller gå till: tylo.com/energy-saving-calculator

REFERENSPROJEKT

Skepparholmen Nacka

Marknaden för infraröda bastur fortsätter att växa explosivt och de blir ett allt vanligare inslag i moderna spaanläggningar. Som ett led i att utveckla bastuupplevelsen har Skepparholmen Nacka kompletterat bastu med infraröda paneler från Tylö.

På spa- och möteshotellet Skepparholmen Nacka möts gästerna av en upplevelse som stimulerar alla sinnen. Vackert beläget i Stockholms innerskärgård och med utsikt över Saltsjön kan Skepparholmens spagäster luta sig tillbaka och hänföras av naturen.

När diskussionen om en eventuell renovering började var målet att hitta ett komplement till hotellets befintliga spaupplevelse och inte minst en förnyad upplevelse för gästerna. Jenny Strömberg är spachef på Skepparholmen Nacka och även hon hade märkt den stora efterfrågan på IR-bastur:

”Vår ambition var att komplettera vårt spa med något nytt och ta hand om våra gäster.”

Vi vill utveckla och förnya spaupplevelsen och har märkt att infraröda bastur har blivit mycket populära. Vår ambition var att komplettera vårt spa med något nytt och ta hand om våra gäster. Det är väldigt kul att se hur uppskattad vår nyinstallerade IR-bastu är bland gästerna”

Med hotellets närhet till naturen i åtanke skapade Tylö en lugn och omfamnande miljö där kontrasterna i materialvalen symboliserar en naturtrogen och modern design. Resultatet blev svarta Taika-paneler kombinerat med en slimmad interiör i alträ.

”Interiören är gjord av Tylö slim i alträ med dekorativa galler i Tylö classic. Det skapar mer liv i utrymmet och matchar IR-panelerna på väggarna,” säger Wilhelmina Fernebrand från projektförsäljningsteamet på Tylö.

Eftersom IR-panelerna värmer upp kroppen från insidan, kompletteras värmen från panelerna med ett aggregat som håller rummet i en konstant temperatur på 45 grader. Något som är nödvändigt i större rum för att förbättra helhetsupplevelsen!



Vad är skillnaden mellan en IR-bastu och en traditionell bastu?

En infraröd bastu använder ljus av infraröda våglängder för att värma upp kroppen. IR-bastun värmer alltså personen i bastun, snarare än den omgivande luften som i en traditionell bastu. Det gör att den infraröda bastun upplevs som svalare och mildare än en traditionell bastu, och är ett bra alternativ för den som tycker att den traditionella bastun är för varm. Den infraröda bastun ger samma avslappning och svettning som den traditionella bastun, och dessutom med en rad hälsofördelar som smärtlindring, förbättrad blodcirkulation, stärkt immunförsvar och förbättrad sömn.

REFERENSPROJEKT

Pater Noster

På en av Sveriges mest vindpinade, karga och utsatta platser bjuder Pater Noster in till en autentisk upplevelse i vacker miljö. Njut av en meditativ stund i bastuns hetta medan du blickar ut över den spektakulära fyren och det stormiga havet. Tylös drivvedspaneler skapar perfekt harmoni med de spektakulära omgivningarna på denna vackra ö i skärgårdens utkant.

KUL FAKTA

Varje person som var nominerade på Oscarsgalan 2023 fick en gåva som bland annat inkluderade en lyxig vistelse på Pater Noster hotell, beläget strax utanför Marstrand.





REFERENSPROJEKT

Asia Spa

Med ett lugnt tillvägagångssätt och kreativ uppfinningsrikedom har det fantastiska Asia Spa i Varberg skapat en otrolig takbastu som erbjuder en förtrollande havsutsikt. Denna harmoniska blandning av fantasifull design och lugn har gett enastående resultat.



UTSÖKTA BASTULAVAR I VÄRMEBEHANDLAD AL

Dessa Slim-lavar har ett mjukt, rundat hörn och är proffsigt tillverkade i värmebehandlad al, medan väggpanelerna kombineras snyggt i värmebehandlad asp "dark". Med den fantastiska utsikten och en varm och mysig bastuestetik har Asia Spa lyckats skapa en fantastisk bastu som verkligen är värd ett besök.

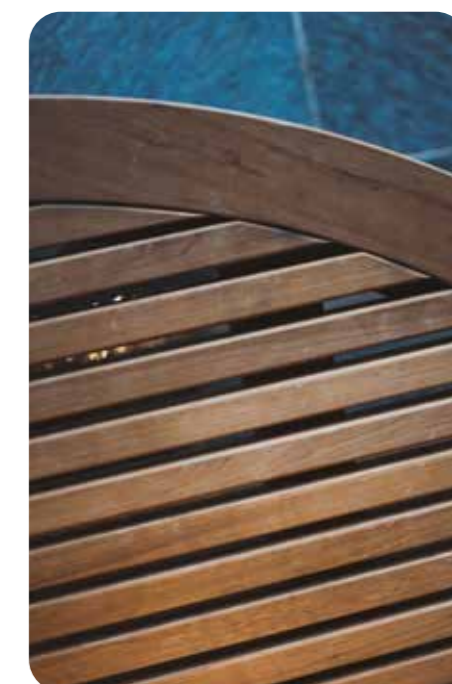

KOMFORT MED WIDE-BÄNKAR AV VÄRMEBEHANDLAD AL

Asia Spa valde Wide-bastulavar av värmebehandlad al för sin andra bastu, noggrant designade för avkoppling. Det extra utrymmet inbjuder dig att varva ner, medan det varma och värmebehandlade alträet tillför en touch av naturlig lyx.

På den vackra västkusten i Sverige hittar du Varberg Kusthotell. De magnifika byggnaderna och det förtrollande landskapet skapar en fantastisk miljö. 1992 blev hotellet Varbergs Kurort som idag är Varberg Kusthotell. De förfinar de spatraditioner som funnits lokalt i Varberg i över 200 år. Varberg är känt för sin unika spa- och havsmiljö.

Thalasso spa är det enda i sitt slag i Sverige och erbjuder välbefinnande nära havet med klassiska behandlingar såsom tångbad, kallbad, bastubad och massage. Allt bygger på en lång spatradition.

I deras Soft Sauna, även kallas Paus-bastu, kan du njuta av en lägre temperatur som är bekvämare. Detta är perfekt om du föredrar en kombination av värme och luftfuktighet eller om du vill använda rummet som ett varmt rum mellan bastubaden. Aggregatet är ett Tylö Sense Commercial som har en extremt snabb uppvärmning och minskar effekten så snart den inställda temperaturen har uppnåtts. Den är perfekt när du önskar en mjuk bastuånga.



REFERENSPROJEKT

Varberg Kusthotell

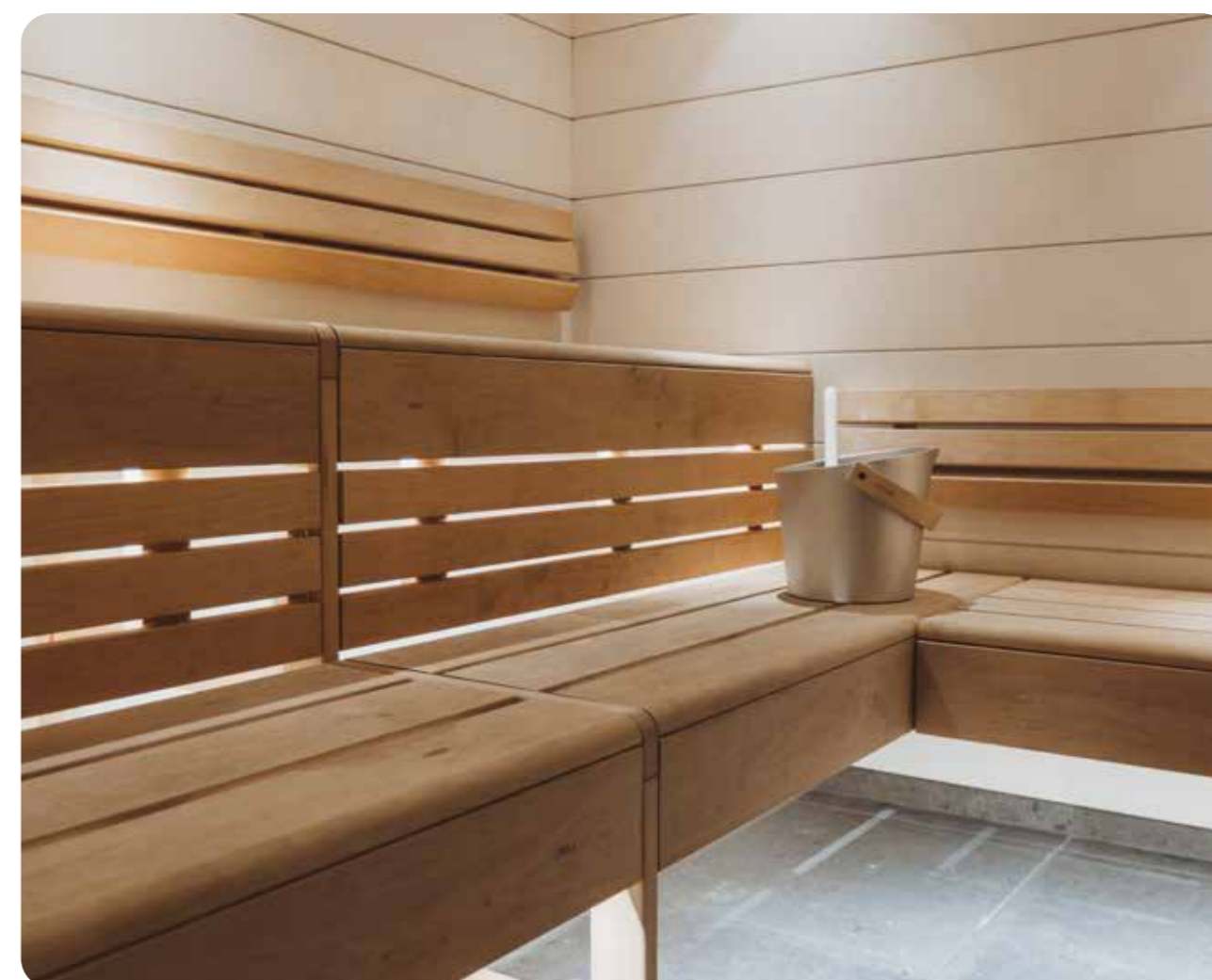

REFERENSPROJEKT

Calmar Stadshotell

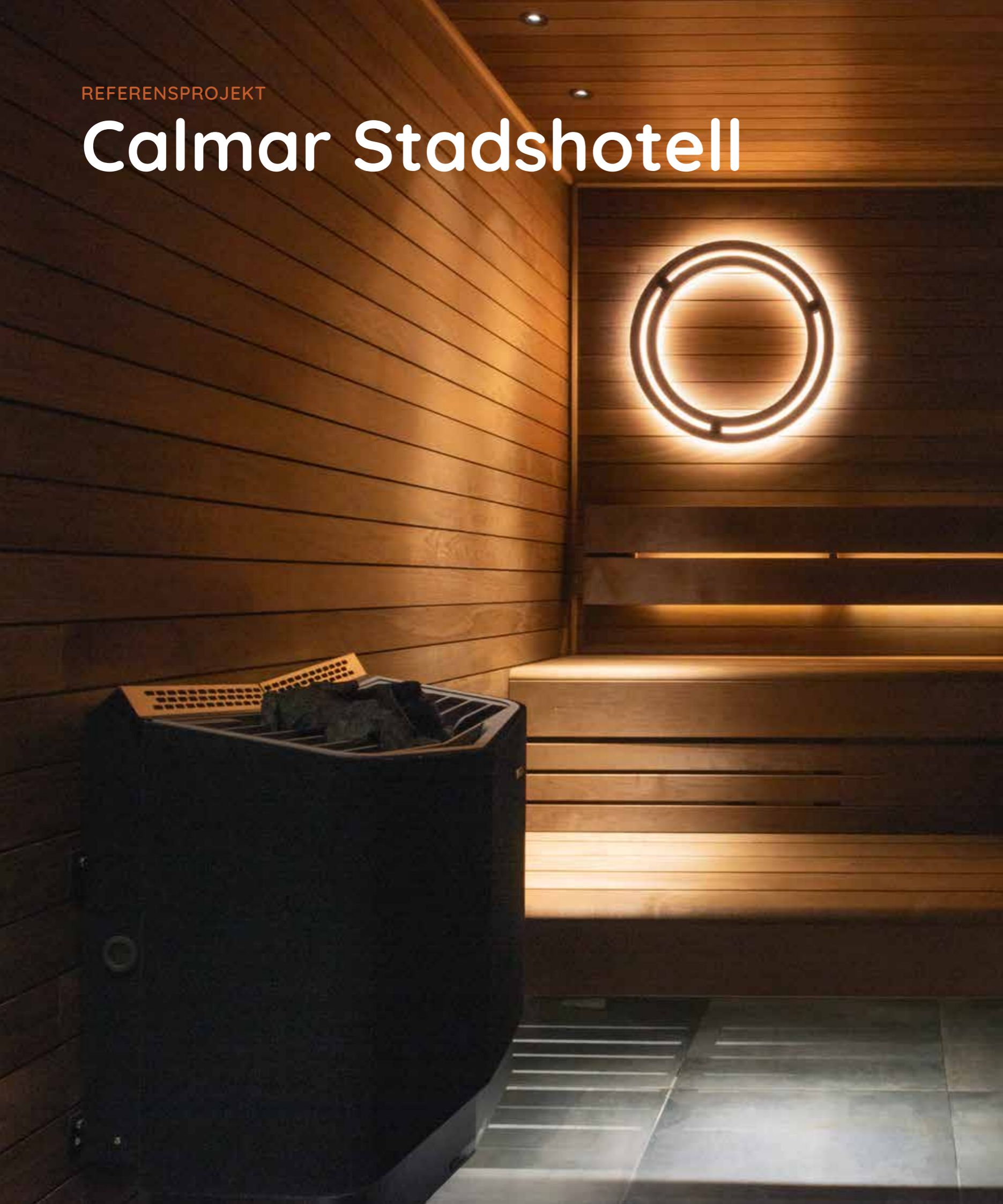

Denna vackra bastu har en unik kombination av material och belysning som skapar en elegant och modern atmosfär. Värmebehandlad asp, ett högkvalitativt och hållbart träslag, är sömlöst integrerat i hotellets design och sprider en trevlig och mysig atmosfär överallt.

Interiören är skickligt utformad, med smalt alträ som ger en lätthet till rummets övergripande utseende. Men det är de kreativa och uppfinningsrika belysningslösningarna som gör detta hotell verkligen enastående. Ljusdesignen lyser upp utrymmet på ett sätt som skapar en perfekt stämning.

Allt från det varma och välkomnande skenet i hotellets lobby till den intima belysningen i rummen är genomtänkt och professionellt utformat. Oavsett om de är på en affärs- eller nöjesresa kommer gästerna att känna sig som hemma på detta stadshotell. Det är inte bara estetiskt tilltalande, utan de högkvalitativa materialen och omsorgen om detaljer säkerställer att besökarna kan njuta av en bekväm och lyxig upplevelse. Allt från lobbyn till rummen, varje tum av detta hotell har designats för att skapa en känsla av avkoppling och välbefinnande.





REFERENSprojekt

Hotel Tylösand

Hotel Tylösand vid Sveriges sydvästra kust är ett av landets ledande spahotell. Hotellet är känt för vad det har att erbjuda inom aktiv fritid och rekreation och har ett unikt sätt att se på hälsa och fitness.

Ett av deras omtalade initiativ är biohacking med IR-behandling, laserbehandlingar och led-masker. De valde Tylös infraröda rum för IR-behandlingar.

Hotel Tylösand erbjuder nu banbrytande infraröda (IR) behandlingar som en del av sitt spaerbjudande. Införandet av IR-terapi passar perfekt med hotellets biohack-koncept eftersom terapin ger både återhämtning och välbefinnande. Till skillnad från dess tidigare användning för rehabilitering, tjänar IR-terapi här ett dubbelt syfte. IR-terapin är populär och helt i samklang med biohack-filosofin, och har etablerat hotellet som en svensk pionjär inom IR-behandlingar. Det är ännu ett exempel på hotellets engagemang för att ge gästerna förstklassiga upplevelser.

HUR FUNGERAR DET OCH VILKA ÄR FÖRDELARNA?

Hotel Tylösand förenklar processen. Gästerna kan välja mellan IR-behandlingar på 25 minuter och 50 minuter, tillgängliga för gäster som söker infraröd (IR) terapi. För en extra avgiftning erbjuds ett speciellt detox-te.

Infraröd bastu, säger experterna på Hotell Tylösand, erbjuder dubbla fördelar och ger både ett inre och ett yttre välbefinnande. En effektiv hudrengöring som hjälper kroppen att slappna av och som i vissa fall kan ge förbättrad sömnkvalitet. Dessa behandlingar är särskilt fördelaktiga efter ett träningspass och hjälper musklerna att återhämta sig.

UNDRAR DU NÄR DET ÄR RÄTT TIDPUNKT FÖR EN IR-BEHANDLING?

Enligt hotellet är IR-behandlingar lämpliga efter idrottsaktiviteter eller närhelst avkoppling önskas. Det råder för närvarande en trend i att man använder IR för återhämtning efter sporter som padel, crossfit, tennis och fotboll. Dessutom väljer människor i alla åldersgrupper IR-behandling, inte bara för återhämtning utan också som en form av skönhetsterapi.

Hotel Tylösand valde infraröd bastu som behandling då den är en del av biohack-konceptet och dess popularitet



Före



Efter

Under renoveringen av en av sina bastur gjort Hotel Tylösand om rummet och utformade det med svarta väggar och tak prydda med integrerad belysning för att skapa en varm och inbjudande atmosfär. Resultatet av detta initiativ visade sig bli riktigt anmärkningsvärt.

Föredrar du varmt och torrt eller i kombination med mild ånga?

TRADITIONELL BASTU

Skandinavisk bastu finns enligt traditionen i två varianter. Den mest klassiska versionen är där temperaturen ligger någonstans kring 75–90°C och med en luftfuktighet på runt 5–15%. Då och då hålls en skopa vatten på stenarna på aggregatet som sprider en behaglig och ångande värme i basturummet. En mer extrem bastuvariant är bastubadet som många finländare föredrar, med mycket hög temperatur (cirka 95–110°C) och nästan ingen luftfuktighet.

TYLÖ SOFT SAUNA

Soft Sauna är en mildare bastuvariant och håller en temperatur på cirka 45–65°C. Denna temperatur i kombination med en högre luftfuktighet på cirka 30–65% ger en mild och mjuk bastuupplevelse som passar såväl vuxna som barn. För att förhöja upplevelsen kan du även tillsätta naturliga örter eller aromatiska oljor till ångan.

OLIKA BADFORMER

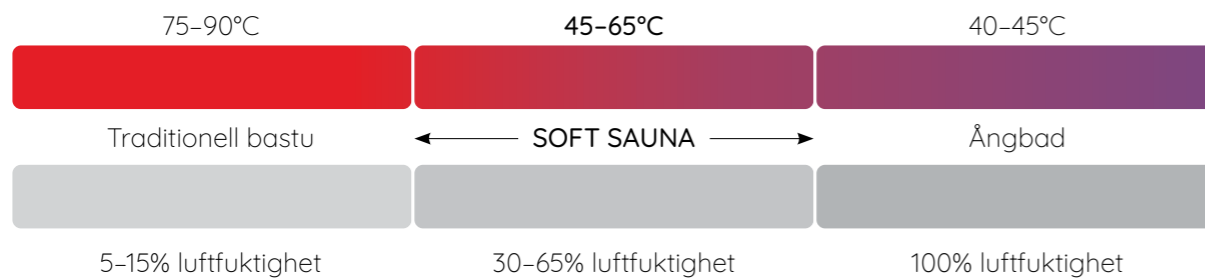

Hemmabruk

BASTUAGGREGAT FÖR HEMMABRUK

Produkt	Effekt (kW)	Bastuvoly m ³	Vikt aggregat + stenar (kg)	Mått (B x H x D)	Säkerhetsavstånd				Lämplig kontrollpanel	Installation
					Sida (mm)	Front (mm)	Tak (mm)	Golv (mm)		
Crown Combi Elite 6	6,6	4-8	29 + 20	360 x 360 x 800	50	30	1 900		Inklusive Elite	Golvstående
Crown Combi Elite 8	8	6-12	29 + 20	360 x 360 x 800	50	30	1 900		Inklusive Elite	Golvstående
Crown Combi Elite 10	10,5	10-18	29 + 20	360 x 360 x 800	50	30	1 900		Inklusive Elite	Golvstående
Sense Sport Combi 4	4,5	2-4	13,4 + 7	348 x 480 x 274	20	30	1 900	100	Inbyggd	Väggmonterad
Sense Combi Pure 6	6,6	4-8	23 + 20	435 x 625 x 375	110	30	1 900	100	Inklusive Pure	Väggmonterad eller golvstående*
Sense Combi Pure 8	8	6-12	23 + 20	435 x 625 x 375	110	30	1 900	100	Inklusive Pure	Väggmonterad eller golvstående*
Sense Combi Pure 10	10,5	10-18	23 + 20	435 x 625 x 375	110	30	1 900	100	Inklusive Pure	Väggmonterad eller golvstående*
Sense Combi Elite 6	6,6	4-8	23 + 20	435 x 625 x 375	110	30	1 900	100	Inklusive Elite	Väggmonterad eller golvstående*
Sense Combi Elite 8	8	6-12	23 + 20	435 x 625 x 375	110	30	1 900	100	Inklusive Elite	Väggmonterad eller golvstående*
Sense Combi Elite 10	10,5	10-18	23 + 20	435 x 625 x 375	110	30	1 900	100	Inklusive Elite	Väggmonterad eller golvstående*

BASTUAGGREGAT FÖR HEMMABRUK

Produkt	Effekt (kW)	Bastuvoly m ³	Vikt aggregat + stenar (kg)	Mått (B x H x D)	Säkerhetsavstånd				Lämplig kontrollpanel	Installation
					Sida (mm)	Front (mm)	Tak (mm)	Golv (mm)		
Crown Elite 6	6,6	4-8	25 + 20	360 x 360 x 800	50	30	1 900		Inklusive Elite	Golvstående
Crown Elite 8	8	6-12	25 + 20	360 x 360 x 800	50	30	1 900		Inklusive Elite	Golvstående
Crown Elite 10	10	10-18	25 + 20	360 x 360 x 800	50	30	1 900		Inklusive Elite	Golvstående
Sense Pure 6	6,6	4-8	17 + 20	435 x 605 x 375	110	30	1 900	100	Inklusive Pure	Väggmonterad eller golvstående*
Sense Pure 8	8	6-12	17 + 20	435 x 605 x 375	110	30	1 900	100	Inklusive Pure	Väggmonterad eller golvstående*
Sense Pure 10	10,5	10-18	17 + 20	435 x 605 x 375	110	30	1 900	100	Inklusive Pure	Väggmonterad eller golvstående*
Sense Elite 6	6,6	4-8	17 + 20	435 x 605 x 375	110	30	1 900	100	Inklusive Elite	Väggmonterad eller golvstående*
Sense Elite 8	8	6-12	17 + 20	435 x 605 x 375	110	30	1 900	100	Inklusive Elite	Väggmonterad eller golvstående*
Sense Elite 10	10,5	10-18	17 + 20	435 x 605 x 375	110	30	1 900	100	Inklusive Elite	Väggmonterad eller golvstående*

BASTUAGGREGAT FÖR HEMMABRUK

Produkt	Effekt (kW)	Bastuvoly m ³	Vikt aggregat + stenar (kg)	Mått (B x H x D)	Säkerhetsavstånd				Lämplig kontrollpanel	Installation
					Sida (mm)	Front (mm)	Tak (mm)	Golv (mm)		
Sense Sport 2/4	2,2-4,5	2-4	9,3 + 7	348 x 480 x 214	20	30	1 900	170	Inbyggd	Väggmonterad
Sense Sport 6	6,6	4-8	17 + 20	435 x 605 x 375	110	30	1 900	100	Inbyggd	Väggmonterad eller golvstående*
Sense Sport 8	8	6-12	17 + 20	435 x 605 x 375	110	30	1 900	100	Inbyggd	Väggmonterad eller golvstående*

*Fötter för golvstående köps separat.

ÅNGGENERATORER

Modell	Artikel-nummer.	Effekt (kW)	Ångrummets minsta/största volym (m ³)				Ångproduktion (kg/h)	Mått i mm (L x B x H)	Lämplig kontrollpanel
			Lätt vägg av glas, plast etc.		Tung vägg gjord av kakel, betong, sten etc.				
			Med ventilation	Utan ventilation	Med ventilation	Utan ventilation			
Steam Home	66210120	3 6 9	- 3-8 6-16	max. 3 4-15 13-24	- 2-5 4-10	max. 2 2,5-8 7-16	3,5 8 12	480 x 350 x 159	Elit + Pure

Installeras på avstånd från ånga i ett torrt och ventilerat utrymme.

Kommersiella aggregat

KOMMERSIELLA ELEKTRISKA BASTUAGGREGAT

Produkt	Effekt (kW)	Bastuvolym (m ³)	Vikt aggregat + stenar (kg)	Mått (B x H x D)	Säkerhetsavstånd		Säkerhetsavstånd			Lämplig kontrollpanel	Installation
					Sida (mm)		Front (mm)	Tak (mm)	Golv (mm)		
Sense Commercial 6	6,6	4-8	16 + 20	431 x 559 x 375	110			1 900		Pure eller Elite med reläboxen Commercial Lite	Väggmonterad eller golvstående*
Sense Commercial 8	8	6-12	16,5 + 20	431 x 559 x 375	110			1 900		Pure eller Elite med reläboxen Commercial Lite	Väggmonterad eller golvstående*
Sense Commercial 10	10,7	10-18	32 + 25	650 x 650 x 400	150			1 900		Pure eller Elite med reläboxen Commercial Lite	Väggmonterad
Sense Commercial 16	16	15-35	32 + 25	650 x 650 x 400	150			2 100		Pure eller Elite med reläboxen Commercial	Väggmonterad
Sense Commercial 16, 3 x 230 V	16	15-35	32 + 25	650 x 650 x 400	150			2 100		Pure eller Elite med reläboxen Commercial	Väggmonterad
Sense Commercial 20	20	22-43	32 + 25	650 x 650 x 400	150			2 100		Pure eller Elite med reläboxen Commercial	Väggmonterad
Sense Commercial 20, 3 x 230 V	20	22-43	32 + 25	650 x 650 x 400	150			2 100		Pure eller Elite med reläboxen Commercial	Väggmonterad

*Fötter för golvstående köps separat.

TYLARIUM

Bastuvolym m ³	Bastuaggregat kW	Relälåda	Ånggenerator kW	Kontrollpanel	Nödvändigt	Valfritt
10-18	Sense Commercial 10	Commercial Lite	Steam Commercial 9	Elite	Tylarium Elite Kit artikelnummer 71016000	Steam Distributor Commercial 90029263
15-35	Sense Commercial 16	Commercial	Steam Commercial 9	Elite	Tylarium Elite Kit artikelnummer 71016000	Steam Distributor Commercial 90029263
22-43	Sense Commercial 20	Commercial	Steam Commercial 12	Elite	Tylarium Elite Kit artikelnummer 71016000	Steam Distributor Commercial 90029263

COMMERCIAL

Mått på basturummet för kommersiellt bruk med motsvarande uteffekt på aggregatet i kilowatt (kW)*

Aggregatmodell	4-8 m ³	6-12 m ³	10-18 m ³	15-35 m ³	22-43 m ³
Sense Commercial 6	6,6				
Sense Commercial 8		8,0			
Sense Commercial 10			10,7		
Sense Commercial 16				16,0	
Sense Commercial 20					20,0

* Obs: Om ditt basturums väggar har kakel, stenar eller glas kan du lägga till 1,5 m³ till basturummets volym för varje m² av "tungt material".

ÅNGGENERATORER

Modell	Artikelnummer.	Effekt (kW)	Ångrummets minsta/största volym (m ³)				Ångproduktion (kg/h)	Mått i mm (L x B x H)	Lämplig kontrollpanel
			Lätt vägg av glas, plast etc.		Tung vägg gjord av kakel, betong, sten etc.				
			Med ventilation	Utan ventilation	Med ventilation	Utan ventilation			
Steam Commercial	66210010 66210015 66210020	9 12 15	6-16 14-22 18-25	13-24 22-30 28-38	4-10 8-15 10-19	7-16 14-20 18-25	12 16 20	585 x 415 x 230	Elit + Pure
2 x 9 2 x 12 2 x 15 Steam Commercial		18 24 30	20-30 28-40 36-50	28-40 38-50 56-76	13-20 18-30 32-42	18-30 28-40 42-57	24 32 40		Elite
3 x 9 3 x 12 3 x 15 Steam Commercial		27 36 45	38-45 43-60 54-75	46-60 58-70 84-114	28-40 38-50 47-63	38-52 48-60 60-75	36 48 60		Elite

Installeras på avstånd från ånga i ett torrt och ventilerat utrymme.

Teknisk information och ritningar

Panacea sidan 72-73

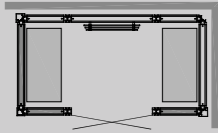

PANACEA 1709
Mått: 1 725 x 925 x 2 090 mm

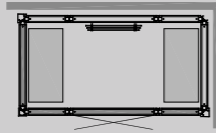

PANACEA 1709 T
Mått: 1 725 x 925 x 2 090 mm

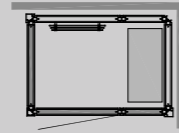

PANACEA 1309 T
Mått: 1 325 x 925 x 2 090 mm

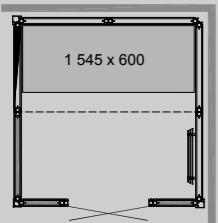

PANACEA 1717 1B
1 725 x 1 725 x 2 090 mm

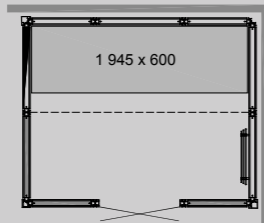

PANACEA 2117 1B
2 125 x 1 725 x 2 090 mm

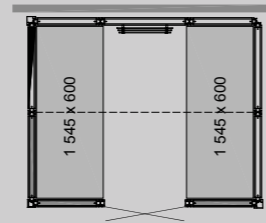

PANACEA 2117 2B
2 125 x 1 725 x 2 090 mm

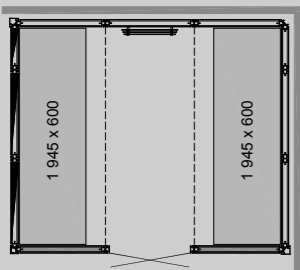

PANACEA 2521 2B
Mått: 2 525 x 2 125 x 2 090 mm

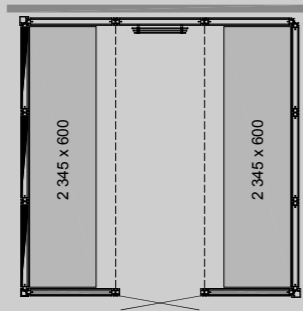

PANACEA 2525 2B
2 525 x 2 525 x 2 090 mm

1717, 2117 och 2525
kan levereras med
rullstolsanpassad dörr
(930 mm öppning).

Panacea Twin sidan 98-99

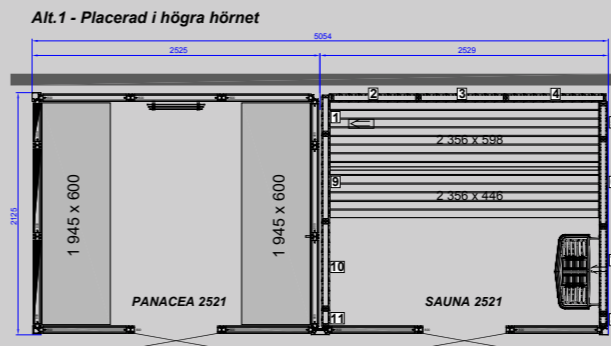

TWIN PANACEA 2521
Mått: D 2 125 x B 5 054 mm

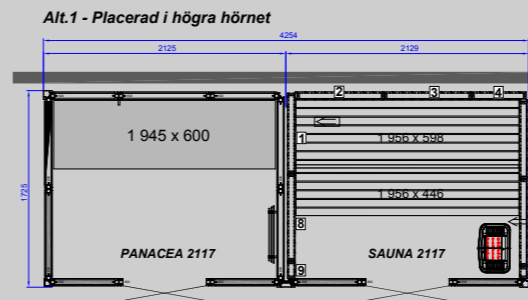

TWIN PANACEA 2117
Mått: D 1 725 x B 4 254 mm

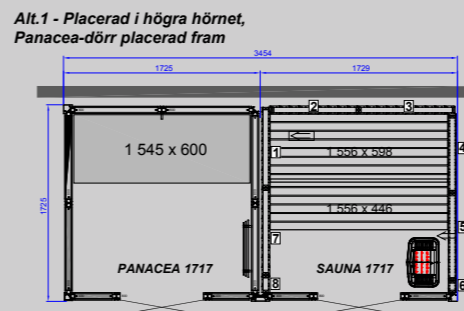

TWIN PANACEA 1717
Mått: D 1 725 x B 3 454 mm

Teknisk information och ritningar

Infraröd sidan 82-89

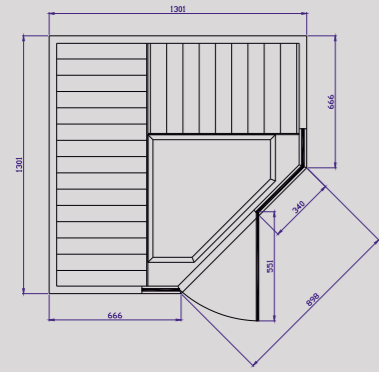

TYLÖSAND T-870
Mått: D 1 301 x B 1 301 mm
Effekt: 1600 W

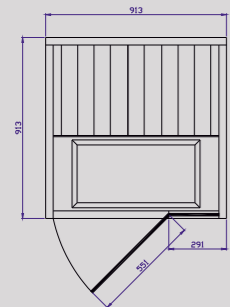

TYLÖSAND T-810
Mått: D 913 x B 913 mm
Effekt: 1350 W

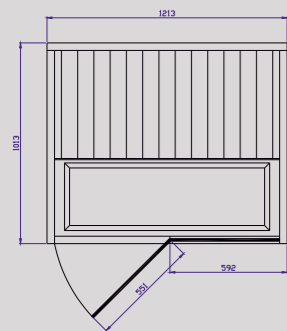

TYLÖSAND T-820
Mått: D 1 013 x B 1 213 mm
Effekt: 1470 W

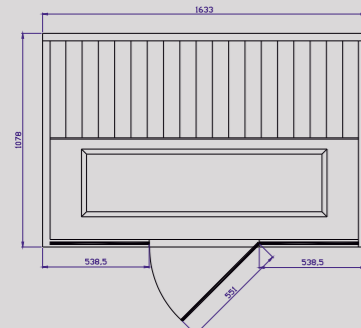

TYLÖSAND T-825
Mått: D 1 078 x W 1 633
Effekt: 1980 W

Vista sidan 68-69

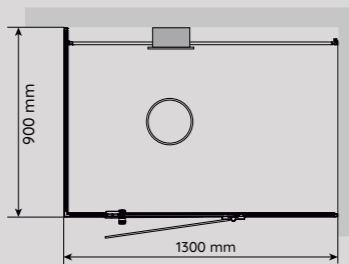

VISTA 130 VÄNSTER
Mått: D 900 x B 1 300 mm

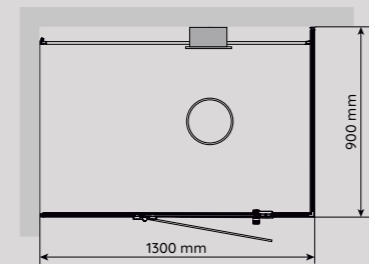

VISTA 130 HÖGER
Mått: D 900 x B 1 300 mm

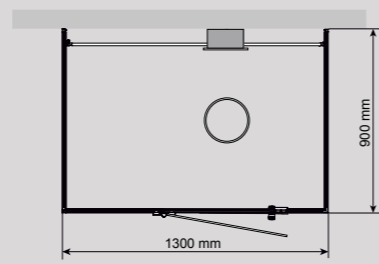

VISTA DCO 130 HÖGER
Mått: D 900 x B 1300 mm

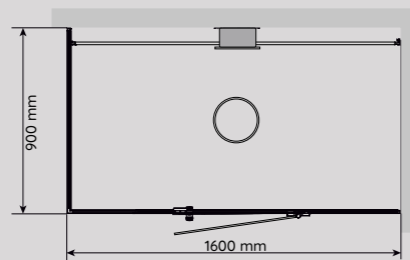

VISTA 160 VÄNSTER
Mått: D 900 x B 1 600 mm

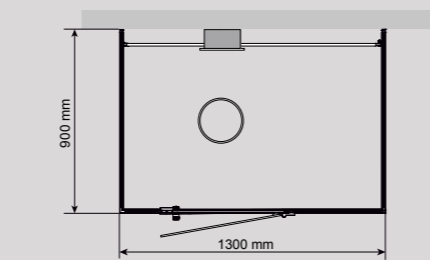

VISTA DCO 130 VÄNSTER
Mått: D 900 x B 1 300 mm

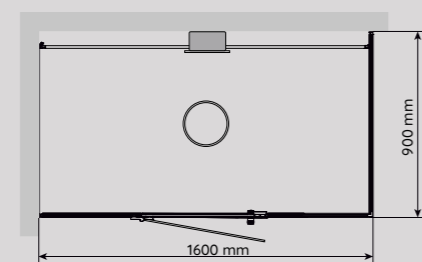

VISTA 160 HÖGER
Mått: D 900 x B 1 600 mm

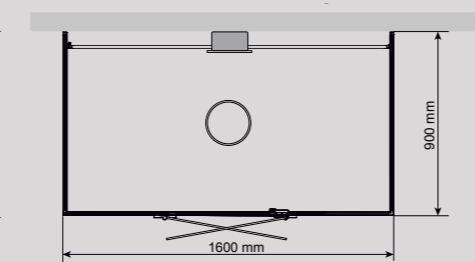

VISTA DCO 160 (VÄNSTER & HÖGER)
Mått: D 900 x B 1 600 mm

Reflection sidan 12-15

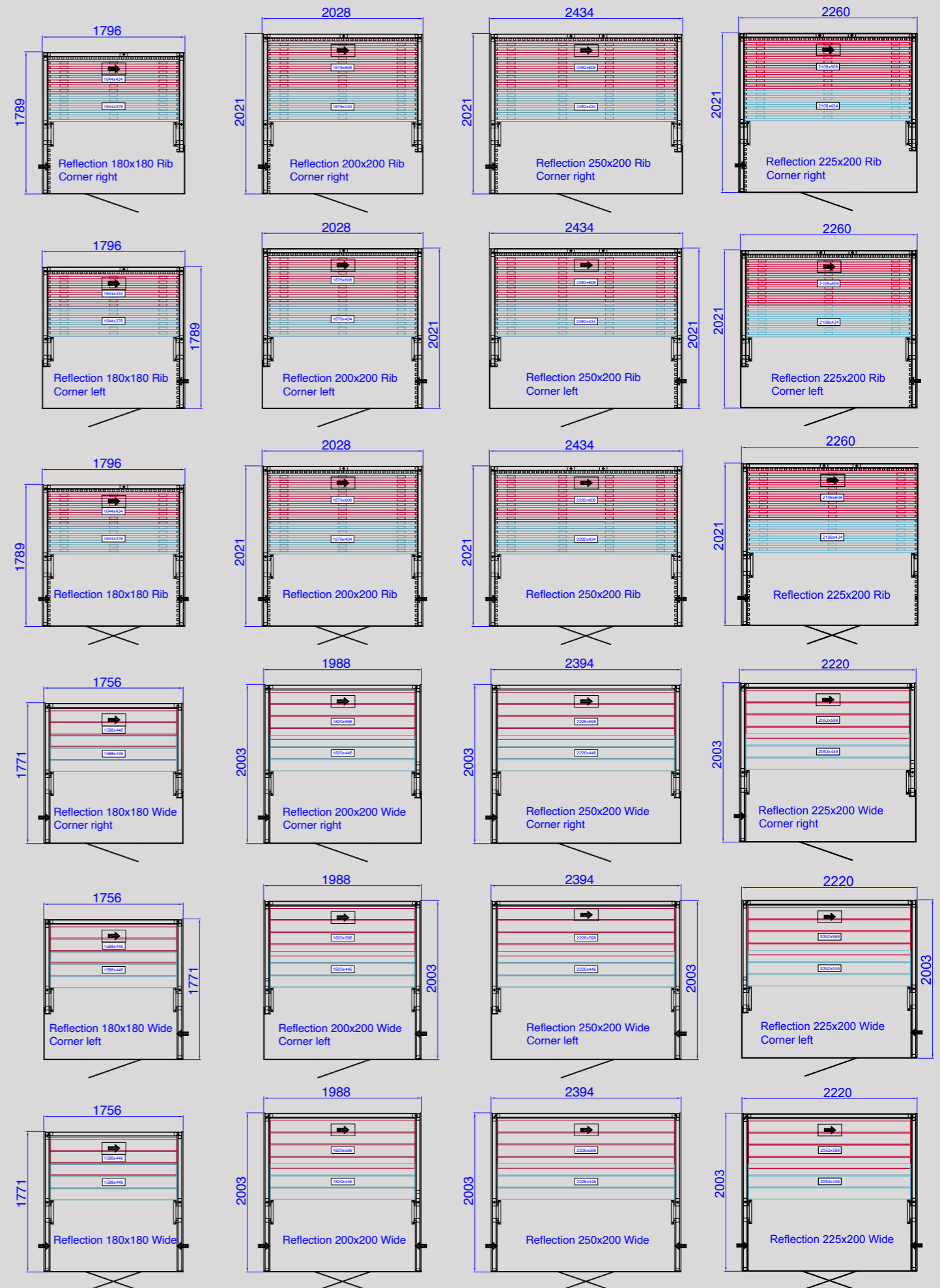



Över 75 år har gått sedan den svenske grundaren av Tylö skapade sitt första bastuaggregat. Vi är stolta över vårt arv – gedigna traditioner inom hantverk, djup kunskap och skandinaviskt arv. Vår passion är att leverera bastuupplevelser av högsta kvalitet – Soft Sauna och traditionell bastu, ångbad och lugnande infraröd värme.

Njut av din Tylö-upplevelse!



• Tryckt på Arctic Matt, FSC™ - Märket för ansvarsfullt skogsbruk • Utskrift: Falkenberg Graphic Media AB • Layout: carolinegrantz.se

